



Somos una empresa 100% mexicana Fundada en 1984, generando productos para la industria eléctrica y electrónica. En 1995 incursionamos en el área de iluminación y desde entonces nos hemos profesionalizado en el desarrollo, investigación, diseño, fabricación y comercialización de luminarias, equipos y nuevas tecnologías de iluminación.

La investigación e innovación son nuestro eje. Nuestra filosofía es crear productos de calidad, útiles y eficientes que contribuyan a la satisfacción total de nuestros clientes y consumidores finales.

Nuestra labor de investigación comprende diversas disciplinas en materia de Ingeniería de materiales, acabados, procesos de manufactura, tecnología en componentes electrónicos, ópticas, LEDs, etc. Aplicadas en la generación de nuevos productos de iluminación.

Magg cuenta con una infraestructura para manufactura de alta precisión instalada en 15,000 m<sup>2</sup>. Esto nos permite controlar la mayoría de los procesos de fabricación de nuestros equipos tanto electrónicos como mecánicos para ser flexibles y adaptables en nuestros diseños y brindar productos adecuados a la realidad del mercado.

## SELECCIÓN Y PRUEBAS DE LEDs

En Magg seleccionamos los LEDs de manera rigurosa y apegada a las especificaciones y requerimientos de cada producto y su aplicación final. Se prueban los valores esenciales como flujo luminoso, IRC, CCT, Disipación térmica, Vida útil, etc, los cuales se van heredando al producto. Además existen diferentes aspectos determinantes en la selección del LEDs.

### ESTRUCTURA INTERNA

Esta parte es muy sensible y consiste en el conexionado interno del semiconductor al circuito eléctrico mediante un cable de oro o algún otro material, el cual por su calidad y calibre, determinan la vida útil, durabilidad y costo del LED. Este aspecto es crítico para el consumidor ya que no hay manera directa de dimensionarlo y puede incurrir en la adquisición de productos de bajo precio y calidad, indicadores de un LED con estructura interna débil y de baja duración. Magg utiliza LEDs con estructura interna robusta para asegurar la durabilidad y calidad de sus productos.

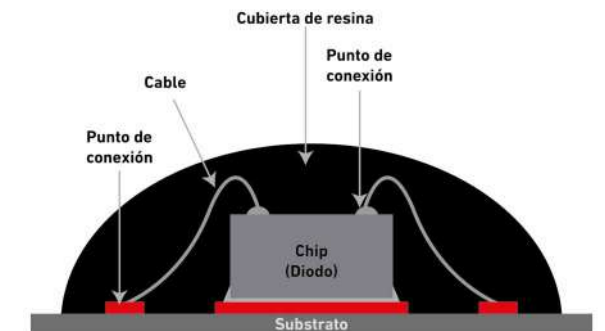

### IRC y TEMPERATURA DE COLOR

Para determinar el Índice de Reproducción Cromática (IRC) de un LED hay que tomar en cuenta la aplicación. Contamos con LEDs con **IRC >70** para aplicaciones en donde la demanda de color no es tan alta, sin embargo la eficiencia si lo es.

**IRC >82:** Para aplicaciones estándar en donde se requiere una reproducción de buena calidad y una eficiencia superior.

**IRC >92:** Para aplicaciones demandantes en donde la reproducción de color es crucial para realzar elementos comerciales o exista algún criterio de selección que se base en distinguir colores con una buena eficiencia.

### COLOR CONSTANTE

Este factor es de suma importancia en la selección del LED. Es la repetibilidad del color entre componentes, es decir, que el color de cada LED y entre cada luminaria de los productos MAGG es el mismo, manteniendo uniformidad en el proyecto y a través del tiempo de vida de las luminarias.

# IRC



LUZ NATURAL



IRC ≥ 90



IRC ≥ 80



TEMPERATURA DE COLOR  
3000K



TEMPERATURA DE COLOR  
4000K



TEMPERATURA DE COLOR  
6000K

## NO TODO LO QUE BRILLA ES ORO

El IRC Es una métrica universal que consiste en evaluar y promediar el valor de reproducción de la fuente de luz en distintas muestras de color estándar.

El IRC General = Ra, evalúa 8 valores, R1 a R8.

El IRC Extendido = Re, evalúa 15 valores, R1 a R15, que representan los colores saturados como el R9 que es el Rojo Saturado.

IRC - R9 Se utiliza para juzgar la habilidad que tiene una fuente luminosa de reproducir los colores rojos saturados.

IRC GENERAL (Ra)				
R1 Rojo grisáceo claro	R2 Amarillo grisáceo oscuro	R3 Verde amarillo oscuro	R4 Verde amarillento moderado	R5 Verde azulado claro
R6 Azul claro	R7 Violeta claro	R8 Morado rojizo claro	R9 Rojo intenso	R10 Amarillo intenso
R11 Verde intenso	R12 Azul intenso	R13 Rosa amarillento claro	R14 Verde olivo moderado	R15 Piel asiática
IRC EXTENDIDO (Re)				

¡Mucho cuidado!

Existen muchos LEDs en el mercado que reportan un IRC de 90, pero calidad de luz pobre!

¿Cómo? = Ra Alto promedio con valores altos de R1 a R8 y bajo en R9.



¿Por que importa el R9?

En aplicaciones donde queremos resaltar el color de Textiles, cosméticos, fruta, color de piel, carne, fotografía. Un valor bueno de R9 es >50 y puede llegar hasta el 90.



# COMERCIALIZACIÓN Y DISTRIBUCIÓN

Contamos con 8 sucursales ubicadas en puntos estratégicos del país, y diferentes distribuidores cubriendo todo el territorio nacional.







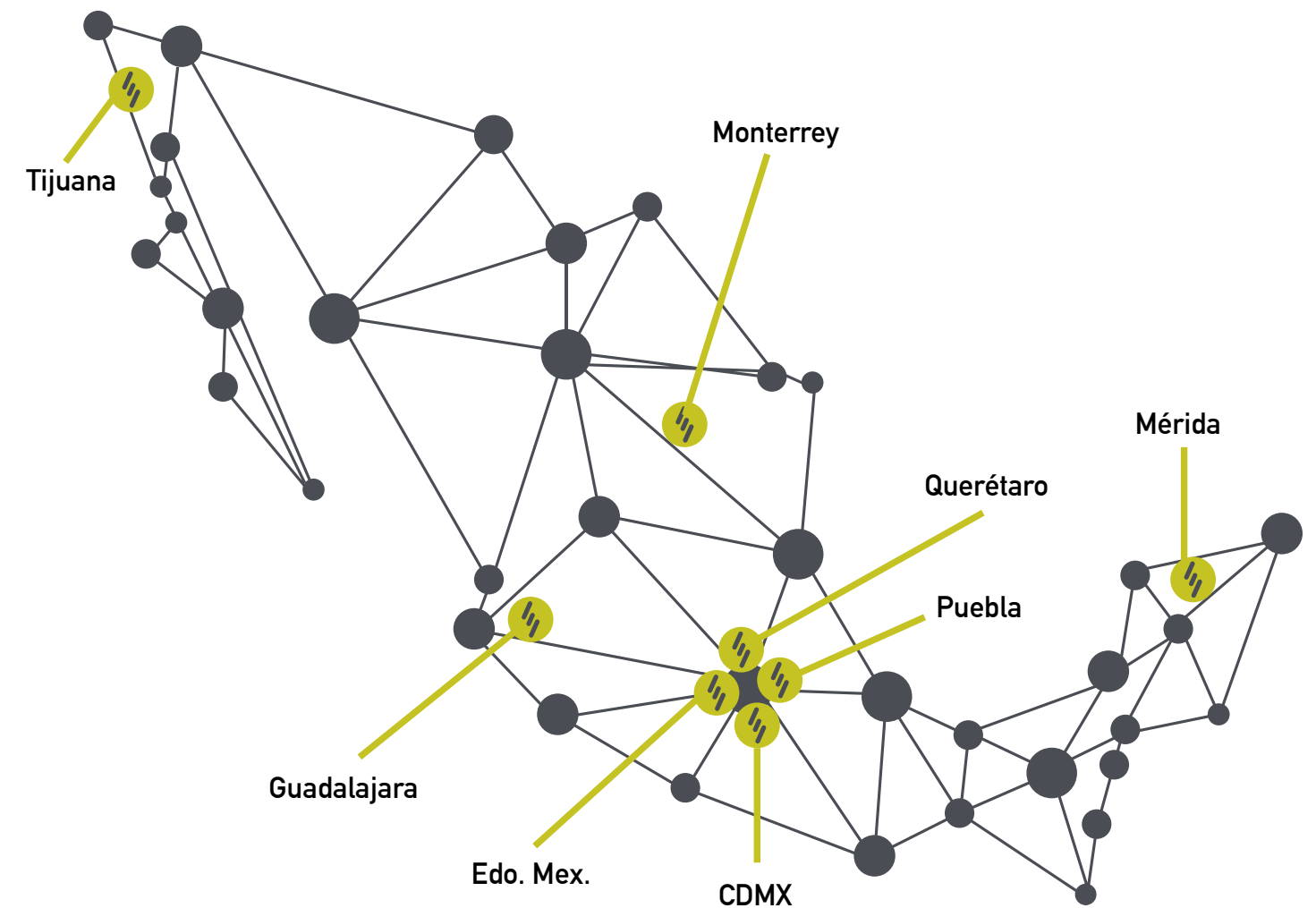















100% DESARROLLADO Y FABRICADO EN  
**MEXICO**

MAGG, Acredita y asegura la calidad de cualquiera de nuestros productos, excelente resistencia, larga duración en materiales y fuente luminosa en toda su vida útil. Para ello, se utilizan componentes con los mayores estándares de calidad, sometidos a pruebas rigurosas antes de salir al mercado.



# SIMBOLOGÍA

<b>W</b> POTENCIA		EMPOTRADO A MURO		BOTE OCTAGONAL
<b>V~</b> TENSIÓN DE ALIMENTACIÓN		EMPOTRADO A PISO		APERTURA CUADRADA DE PLAFÓN (MM)
<b>FP</b> FACTOR DE POTENCIA		EMPOTRADO A TECHO		APERTURA CIRCULAR DE PLAFÓN (MM)
<b>Hz</b> FRECUENCIA		SOBREPONER A MURO		ESTACA
 ATENUABLE		SOBREPONER A PISO		LÁMPARA PARA LED
<b>K</b> TEMPERATURA DE COLOR		SOBREPONER A TECHO		LÁMPARA AR111
<b>lm</b> FLUJO LUMINOSO		SUSPENDIDO		LÁMPARA LINEAL LED
<b>IRC</b> ÍNDICE DE REPRODUCCIÓN CROMÁTICA		INTEGRAR A RIEL		VIDA ÚTIL
<b>IP</b> GRADO DE PROTECCIÓN		ROTACIÓN HORIZONTAL		
<b>gr</b> PESO		INCLINACIÓN		
 APERTURA				

# IP ÍNDICE DE PROTECCIÓN

PRIMER DÍGITO		SEGUNDO DÍGITO	
IP	PROTECCIÓN CONTRA OBJETOS	IP	PROTECCIÓN CONTRA AGUA
0	NINGUNA	0	NINGUNA NO ESTA PROTEGIDO.
1	>50MM	1	GOTEO DE AGUA PROTEGIDO CONTRA EL GOTEO VERTICAL DE AGUA Y EL POLVO.
2	>12MM	2	AGUA GOTEOANDO INCLINACIÓN A 15° PROTEGIDO CONTRA EL GOTEO VERTICAL DE AGUA CON UNA INCLINACIÓN DE 15°
3	>2.5MM	3	LLUVIA PROTEGIDO CONTRA LA LLUVIA
4	>1MM	4	PROYECCIÓN DE AGUA PROTEGIDO CONTRA PROYECCIÓN DE AGUA DESDE CUALQUIER DIRECCIÓN.
5	POLVO	5	POTENTE CHORRO DE AGUA PROTEGIDO CONTRA CHORRO DE AGUA A PRESIÓN DESDE CUALQUIER DIRECCIÓN.
6	POLVO FINO	6	PROTECCIÓN TORRENTE DE AGUA PROTECCIÓN CONTRA TORRENTE DE AGUA HACIA EL EQUIPO DESDE CUALQUIER DIRECCIÓN.
		7	INMERSIÓN A 1M TEMPORAL PROTEGIDO CONTRA INMERSIÓN EN AGUA EN CONDICIONES DEFINIDAS DE PRESIÓN Y TIEMPO (A 1M DE INMERSIÓN)
		8	INMERSIÓN PROLONGADA PROTEGIDO CONTRA INMERSIÓN EN AGUA EN CONDICIONES DEFINIDAS POR LAS ESPECIFICACIONES O EL FABRICANTE (A MAS DE 1M DE SUMERSIÓN)

# ÍNDICE

## GENERAL

### • INTERIOR

	PÁGINA
<b>DECORATIVO</b>	
LINEA ECLIPSE .....	16
GLOBE LED .....	20
LINEA DONNA .....	24
<b>DOWNLIGHTS</b>	
USO GENERAL .....	32
LUNA SSD .....	36
LUNA FLAT ROUND .....	40
LUNA FLAT SQUARE .....	43
LUNA FLAT ROUND SOBREPONER ...	44
LUNA FLAT SQUARE SOBREPONER..	46
SERIE M .....	48
SERIE POINTS .....	54
SERIE FLASH .....	62
SERIE SOYUZ .....	66
SERIE ISIS .....	70
SERIE ALPHA LED .....	74
<b>PROYECTORES</b>	
SERIE C .....	80
SERIE TOP .....	90
SERIE ALPHA .....	94
SERIE SWING 38 .....	96

	PÁGINA
<b>OFICINA</b>	
SERIE PANEL SOFT .....	100
SERIE PANEL LED .....	102
SERIE KROMOS LED .....	105
SISTEMA LINEAL BL U .....	106
SISTEMA LINEAL BL U MINI .....	112
SERIE TREK .....	113
<b>INDUSTRIAL / COMERCIAL</b>	
LUMINARIAS SELLADAS IP 65 .....	116
CAMPANAS LED .....	126
GABINETES METÁLICOS .....	130
SERIE HIGHBAY .....	134
<b>USO GENERAL</b>	
SISTEMA LINEAL BL FLAT .....	142
SISTEMA LINEAL BL STICK .....	162
SERIE SWAN .....	168
SERIE CL / CL SQ .....	172

### • INTERIOR / EXTERIOR

	PÁGINA
<b>USO GENERAL</b>	
SERIE CEILING .....	176
<b>MURO</b>	
SERIE SW .....	182
SERIE APLIQUES .....	188
<b>LÁMPARAS</b>	
MR16 .....	194
AR111 LED .....	194
PAR 38 .....	195
MODELO T .....	195
LÁMPARAS LED T5 .....	196
LÁMPARAS LED T8 .....	196

### • EXTERIOR

	PÁGINA
<b>EMPOTRADOS A PISO</b>	
SERIE EP .....	202
SERIE SIDE EMITTER .....	208
<b>BOLLARDS</b>	
SERIE VENECIA .....	212
<b>PROYECTORES</b>	
SERIE KR .....	216
SERIE KR FLAT .....	221
SERIE SEC .....	222
<b>SEGURIDAD</b>	
SERIE WALLPACK .....	224
SUBURBANO T30 .....	226
CITI 25 .....	232
<b>ALUMBRADO PÚBLICO</b>	
SERIE CITI .....	233

### • DIVERSOS

<b>ACCESORIOS</b>	
ACCESORIOS .....	236

# ILUMINACIÓN **INTERIOR**



Los usuarios de los **espacios interiores** buscan de manera inconsciente, una correspondencia entre el espacio y su ambiente así como contar con una sensación de pertenencia. Esto se logra con **la iluminación correcta y bien aplicada**, por lo que resulta primordial contar con las herramientas necesarias para éste objetivo.

En general ésto nos obliga a desarrollar un amplio espectro de productos con variedad de prestaciones como tamaños, potencias, flujos luminosos, temperaturas de color y características eléctricas, que brindan una solución total a sus proyectos en aplicaciones como residencial, comercial, corporativo, etc.

**Lo invitamos a acercarse a nuestra área de ventas para asesorarlo y poder dar solución a sus proyectos en iluminación.**

# SERIE ECLIPSE

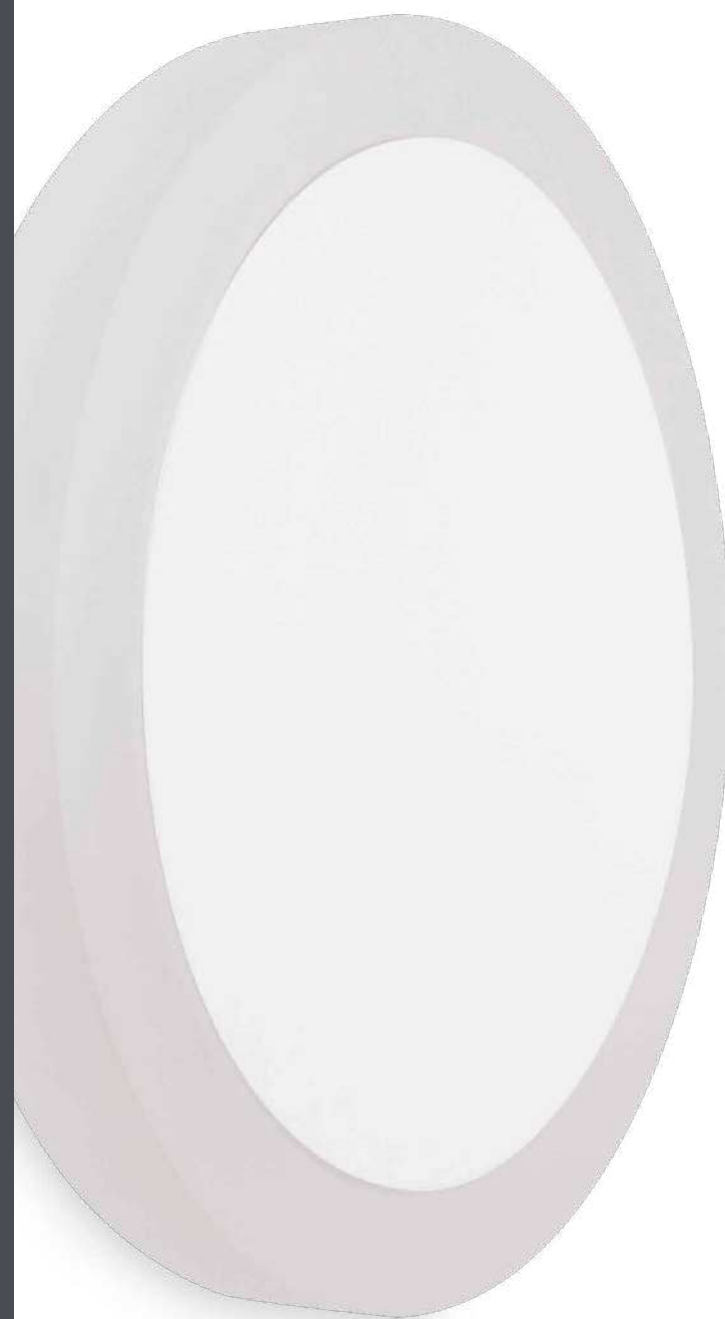

La estética de eclipse LED **destaca por el halo de luz** que se forma al iluminar un cuerpo de acrílico de forma circular desde su interior, haciendo que la luz viaje y refracte en su orilla. Además de que la fuente luminosa está totalmente oculta brindando un ambiente elegante, refinado y altamente decorativo.



ECLIPSE LED 10

CLAVE	W	V-	FP	Hz		K	lm	lm / W	IRC	COLOR	PESO	IP
L7285-1E0	8	100-140V	0.9	50/60	POR FASE	3000K	690	86	≥92	BLANCO	203 gr	40
L7285-1I0						4000K						
L7285-3E0						3000K						
L7285-3I0						4000K						
						NEGRO						

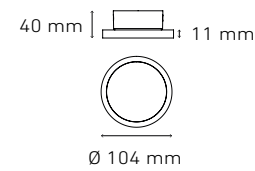
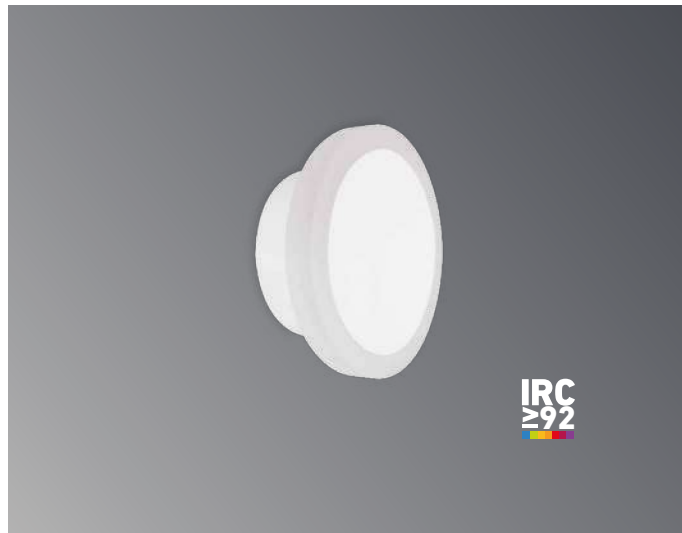

ECLIPSE OVAL LED 18

CLAVE	W	V-	FP	Hz		K	lm	lm / W	IRC	COLOR	PESO	IP
L7286-1E0	13	100-140V	0.9	50/60	POR FASE	3000K	1040	80	≥92	BLANCO	295 gr	40
L7286-1I0						4000K						
L7286-3E0						3000K						
L7286-3I0						4000K						
						NEGRO						

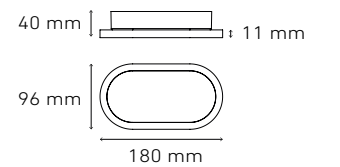
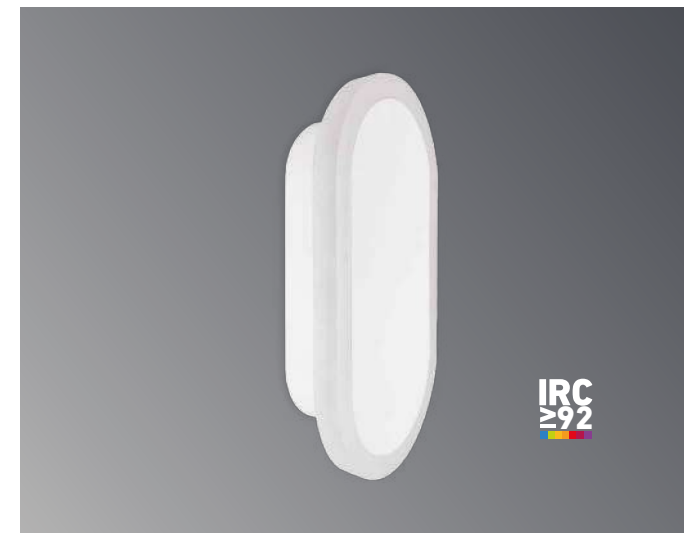

ECLIPSE LED 16

CLAVE	W	V-	FP	Hz		K	lm	lm / W	IRC	COLOR	PESO	IP
L7283-1E0	13	100-140V	0.9	50/60	POR FASE	3000K	1040	80	≥92	BLANCO	445 gr	40
L7283-1I0						4000K						
L7283-3E0						3000K						
L7283-3I0						4000K						
						NEGRO						

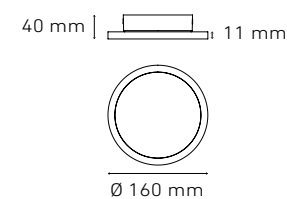

ECLIPSE LED 25

CLAVE	W	V-	FP	Hz		K	lm	lm / W	IRC	COLOR	PESO	IP
L7287-1E0	18	100-140V	0.9	50/60	POR FASE	3000K	1400	78	≥92	BLANCO	915 gr	40
L7287-1I0						4000K						
L7287-3E0						3000K						
L7287-3I0						4000K						
						NEGRO						

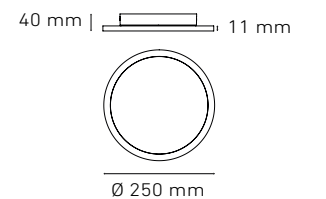

# SERIE GLOBE



Esfera de cristal con apariencia mate y uniforme en toda la superficie, logrando una **iluminación difusa y homogénea**. Disponible en 5 tamaños diferentes y 2 formatos de montaje. Dándole un **valor decorativo y estético único**.

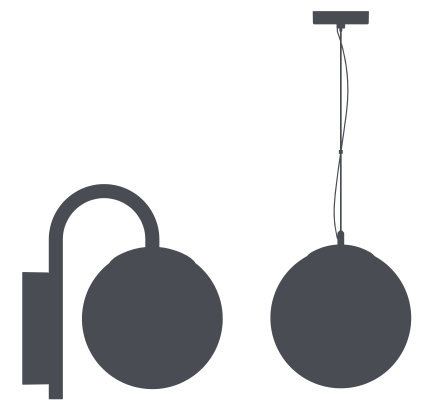

SOBREPONER A  
MURO



SUSPENDIDO

GLOBE LED SOBREPONER

CLAVE	NOMBRE	W	V-	FP	Hz		K	lm	lm / W	IRC	COLOR	PESO
L6706-1E0	GLOBE 6"	8	100-140V	0.9	50/60	POR FASE	3000K	800	100	≥85	BLANCO	826 gr
L6706-130							6000K	830	103			
L6707-1E0	GLOBE 8"	15	100-140V	0.9	50/60	POR FASE	3000K	1500	100	≥85	BLANCO	1,211 gr
L6707-130							6000K	1540	103			

• OPCIONAL 220 - 240V

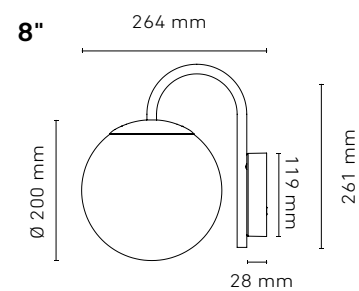
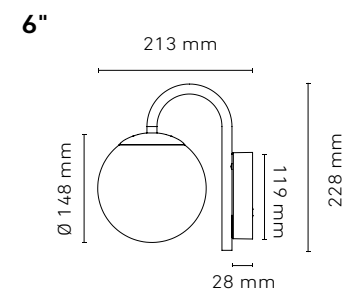
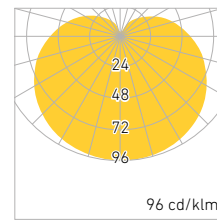
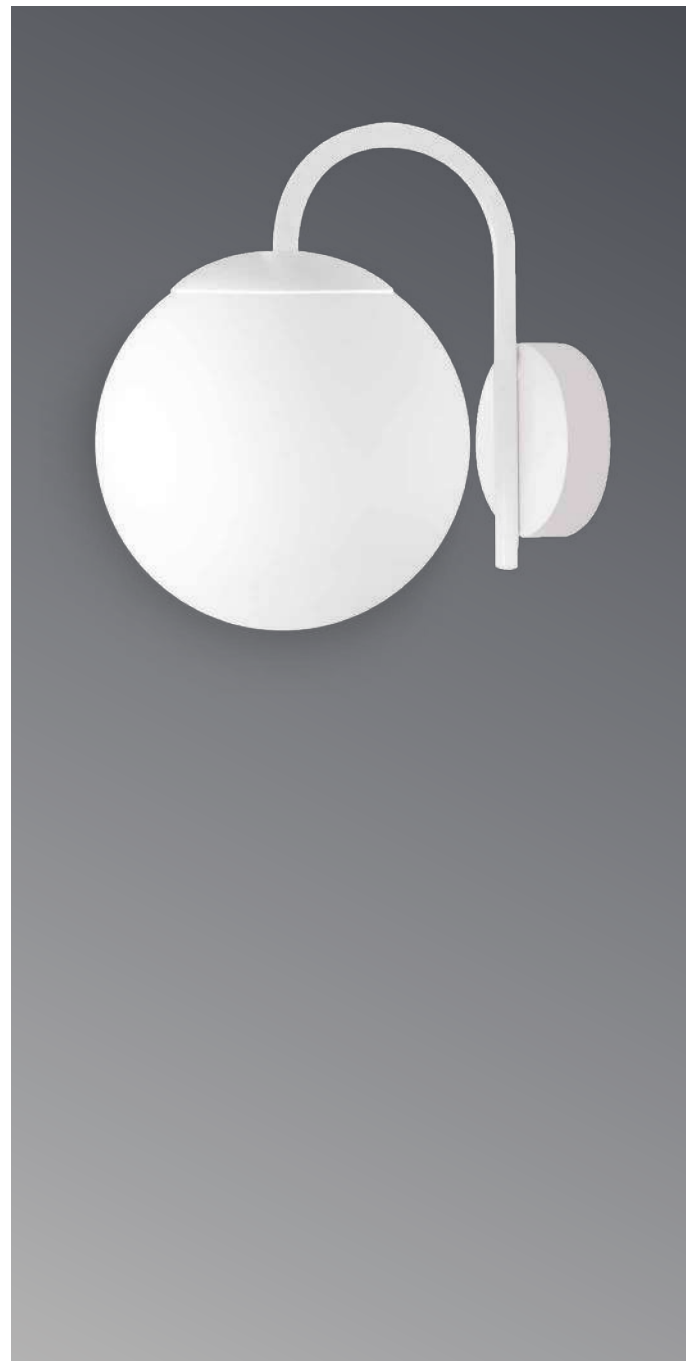

GLOBE LED SUSPENDIDO

CLAVE	NOMBRE	W	V-	FP	Hz		K	lm	lm / W	IRC	COLOR	PESO
L6701-1E0	GLOBE 6"	8	100-140	0.9	50/60	POR FASE	3000K	800	100	≥85	BLANCO	730 gr
L6701-130							6000K	830	103			
L6702-1E0	GLOBE 8"	15	100-140	0.9	50/60	POR FASE	3000K	1500	100	≥85	BLANCO	1,100 gr
L6702-130							6000K	1540	103			
L6703-1E0	GLOBE 10"	22	100-140	0.9	50/60	POR FASE	3000K	2100	95	≥85	BLANCO	1,660 gr
L6703-130							6000K	2200	100			
L6704-1E0	GLOBE 12"	28	100-140	0.9	50/60	POR FASE	3000K	3080	110	≥85	BLANCO	2,100 gr
L6704-130							6000K	3360	120			
L6705-1E0	GLOBE 14"	36	100-140	0.9	50/60	POR FASE	3000K	3900	110	≥85	BLANCO	2,484 gr
L6705-130							6000K	4300	120			

• OPCIONAL 220 - 240V

• ALTURA 1.5 mm Máx

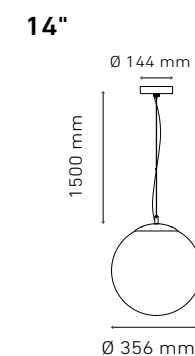
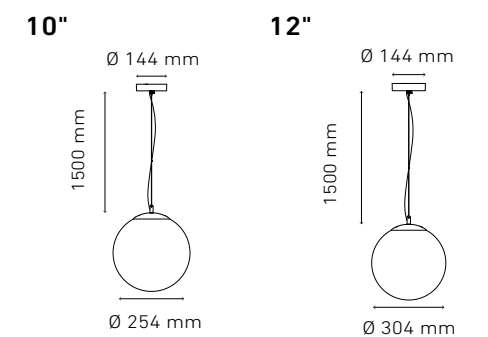
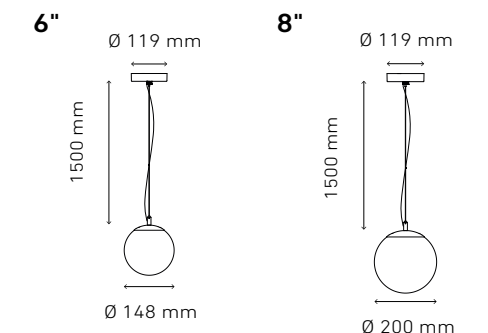

# SERIE DONNA

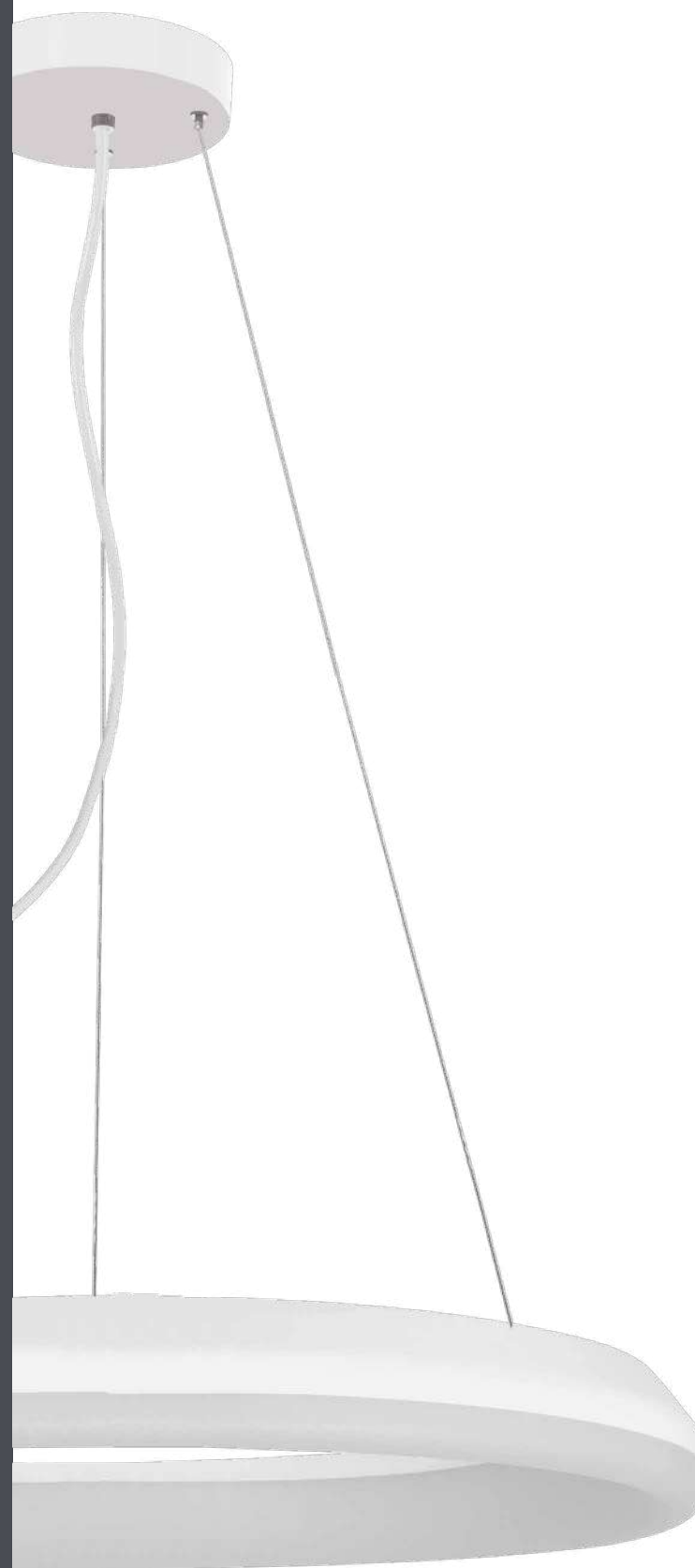

Familia de luminarias para suspender de forma toroidal de iluminación uniforme y de alta calidad gracias a su **IRC>85**. **Diseño innovador, moderno y estético**, cuenta con 3 tamaños y 4 acabados diferentes para adaptarse a cada espacio, **logrando personalizar sus espacios**.



SUSPENDIDO

SERIE DONNA

CLAVE	NOMBRE	W	V-	FP	Hz		K	lm	lm / W	IRC	COLOR	PESO
L6711-110	DONNA 25	14	100-140	0.9	50/60		4000K	1480	106	≥ 85	BLANCO	790 gr
L6711-310											NEGRO	
L6711-R10											ROSA SOFT	
L6711-M10											AMARILLO SOFT	
L6711-130							6000K	1480	106	≥ 85	BLANCO	
L6711-330											NEGRO	
L6711-R30											ROSA SOFT	
L6711-M30											AMARILLO SOFT	
L6712-110	DONNA 40	27	100-140	>0.9	50/60		4000K	2500	92	≥ 85	BLANCO	1,260 gr
L6712-310											NEGRO	
L6712-R10											ROSA SOFT	
L6712-M10											AMARILLO SOFT	
L6712-130							6000K	2500	92	≥ 85	BLANCO	
L6712-330											NEGRO	
L6712-R30											ROSA SOFT	
L6712-M30											AMARILLO SOFT	

• OPCIONAL TEMPERATURA DE COLOR 3000K

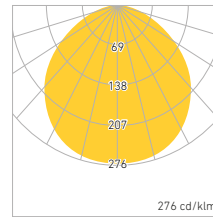

DONNA 25

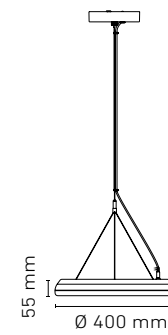

DONNA 40

SERIE DONNA

CLAVE	NOMBRE	W	V-	FP	Hz		K	lm	lm / W	IRC	COLOR	PESO
L6726-110	DONNA 60	50	100-305	>0.9	50/60	0-10V	4000K	5200	104	≥85	BLANCO	1,691 gr
L6726-310											NEGRO	
L6726-130											ROSA SOFT	
L6726-330											AMARILLO SOFT	
L6726-110											BLANCO	

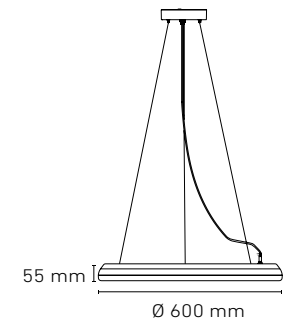
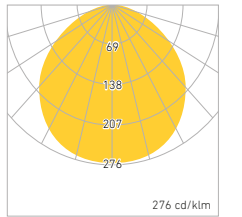

NEGRO



ROSA SOFT



AMARILLO SOFT



BLANCO

# DOWNLIGHTS

## SERIE LUNA EMPOTRAR

PÁGINA



### LUNA USO GENERAL

- 4 ..... 34
- 6 ..... 34
- 9 ..... 34
- 11 ..... 34

### LUNA SSD

- 3 SSD ..... 38
- 6 SSD ..... 38
- 9 SSD ..... 38
- 9 SSD PLUS ..... 38
- 9 PLUS IP 65 ..... 39
- 16 SSD ..... 39
- 23 SSD ..... 39



### LUNA FLAT ROUND

- LUNA FLAT RD 6 STD ..... 42
- LUNA FLAT RD 9 STD ..... 42
- LUNA FLAT RD 13 STD ..... 42
- LUNA FLAT RD 18 STD ..... 42
- LUNA FLAT RD 25 STD ..... 42



### LUNA FLAT SQUARE

- LUNA FLAT SQ 6 STD ..... 43
- LUNA FLAT SQ 9 STD ..... 43
- LUNA FLAT SQ 13 STD ..... 43
- LUNA FLAT SQ 18 STD ..... 43
- LUNA FLAT SQ 25 STD ..... 43



## SERIE LUNA SOBREPONER / SUSPENDER

PÁGINA



### LUNA FLAT ROUND SOBREPONER

- LUNA FLAT RD 9 S ..... 44
- LUNA FLAT RD 13 S ..... 44
- LUNA FLAT RD 18 S ..... 44
- LUNA FLAT RD 25 S ..... 44
- LUNA FLAT RD 35 S ..... 44
- LUNA FLAT RD 45 S ..... 44
- KIT DE SUSPENSIÓN ..... 45

### LUNA FLAT SQUARE SOBREPONER

- LUNA FLAT SQ 9 S ..... 46
- LUNA FLAT SQ 13 S ..... 46
- LUNA FLAT SQ 18 S ..... 46
- LUNA FLAT SQ 25 S ..... 46
- LUNA FLAT SQ 35 S ..... 46
- LUNA FLAT SQ 45 S ..... 46



## SERIE M EMPOTRAR

PÁGINA



### SERIE M

- M 500 ..... 51
- M 750 ..... 51
- M 1400 ..... 52
- M 2300 ..... 52
- M 3600 ..... 52
- M 7000 ..... 52

## SERIE POINTS EMPOTRAR

PÁGINA



### POINTS MICRO

- MICRO I ..... 56
- MICRO II ..... 56
- MICRO III ..... 56



### POINTS MINI

- MINI I ..... 58
- MINI II ..... 58
- MINI III ..... 58



### POINTS MP

- MP I ..... 59
- MP II ..... 59
- MP III ..... 59



### POINTS AP

- AP I ..... 60
- AP II ..... 60
- AP III ..... 60

## SERIE FLASH EMPOTRAR

PÁGINA



### FLASH D

- FLASH D I ..... 64
- FLASH D II ..... 64
- FLASH D III ..... 64



### FLASH PLANO

- FLASH PLANO I ..... 65
- FLASH PLANO II ..... 65
- FLASH PLANO III ..... 65

## SERIE ORION / SOYUZ EMPOTRAR

PÁGINA



### SOYUZ LED

- SOYUZ ..... 67



### ORION

- ORION ..... 69



### SOYUZ PRO

- SOYUZ PRO ..... 69

## SERIE ISIS EMPOTRAR

PÁGINA



### ISIS

- ISIS I ..... 72
- ISIS II ..... 72
- ISIS III ..... 72

## SERIE ALPHA EMPOTRAR / SUSPENDER

PÁGINA



### EMPOTRAR

- ALPHA ROUND LED ..... 76
- ALPHA I LED ..... 76
- ALPHA II LED ..... 76
- ALPHA III LED ..... 76
- ALPHA IV LED ..... 76



### SUSPENDER

- ALPHA II SUSPENDER ..... 77
- ALPHA III SUSPENDER ..... 77
- ALPHA IV L SUSPENDER ..... 77
- ALPHA IV SUSPENDER ..... 77

# SERIE LUNA

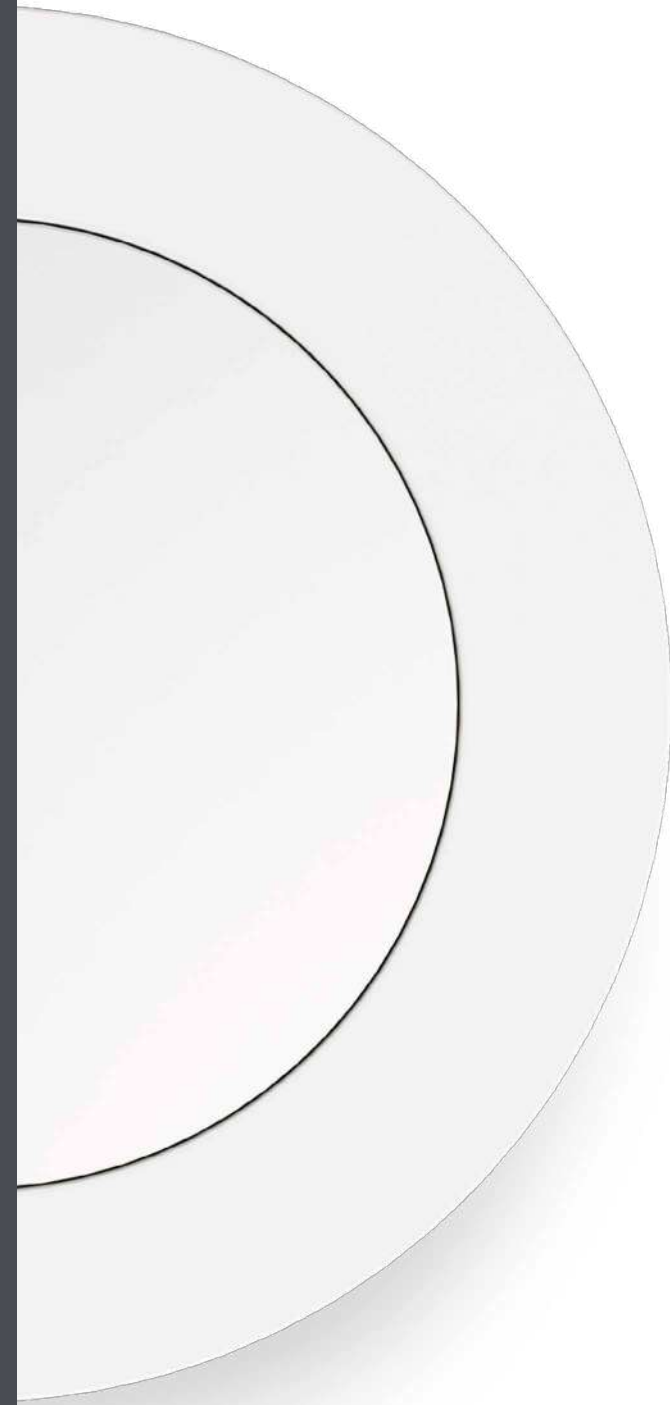

**Downlight de diseño y apariencia sencilla** para espacios generales, se destaca por su iluminación difusa y homogénea, sus pantallas opalinas ocultan la fuente luminosa lo que permiten el paso de luz, brindando eficiencias de hasta **92 lm/W**.

**Gran variedad de tamaños, sus distintos materiales, potencias, formatos circulares y cuadrados.** Además de las distintas maneras de instalar; empotrar, sobreponer y suspender, hacen de la Serie Luna, una familia muy amplia de luminarias para iluminación general adaptable a cualquier proyecto interior.

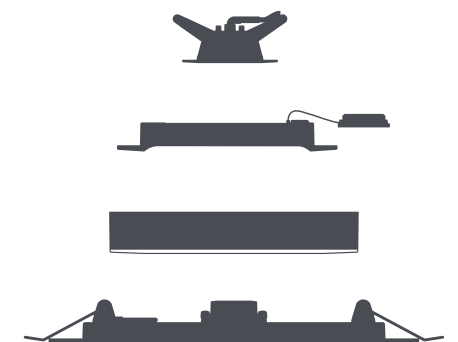

POR  
FASE.



> 50,000 hrs.



EMPOTRADO A  
TECHO

# LUNA USO GENERAL

EMPOTRAR

## Características Principales

- Módulo LED y Driver interconstruido en el cuerpo
- Fácil instalación en falso plafón y bote integral
- 4 Potencias: 4W, 6W, 8W y 11W
- Rango de tensión 100-240V con opción a ser Atenuable por FASE
- Eficiencia de hasta 100 lm/W
- Cuerpo fabricado en Polímero de ingeniería Autoextinguible grado V-0
- Difusor de luz Opalino pigmentado para reducir deslumbramiento
- 6 Años de Garantía

## Aplicaciones

Para iluminación general.

Cuenta con 3 tamaños y 4 potencias para las distintas necesidades.

Existe versión con grado de protección IP65, soportando polvo fino y chorros de agua.

- Residencias
- Comercios de distintas escalas
- Oficinas
- Escuelas
- Instituciones diversas
- Hoteles
- Restaurantes
- Pasillos
- Areas abiertas

FALSO PLAFÓN

BOTE INTEGRAL

NUEVO



HASTA 104 lm/W  
IRC ≥84  
3000K / 4000K / 6000K

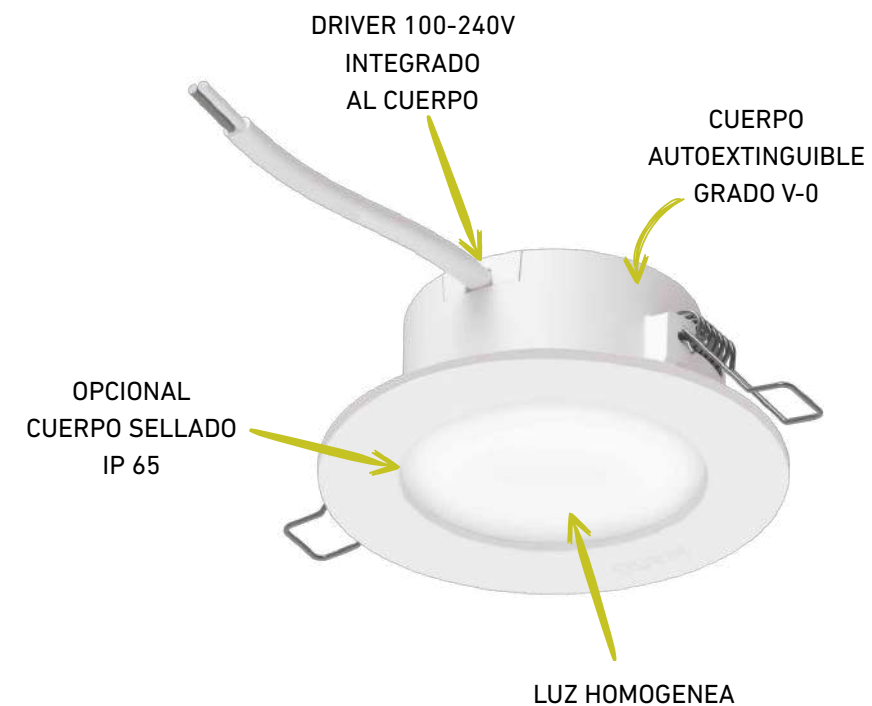

4 W  
Ø 9 cm



6 W  
Ø 10 cm



8 W  
11W  
Ø 16 cm

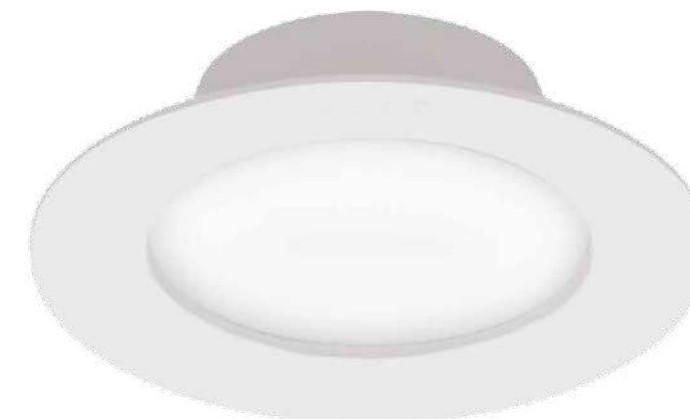

LUNA USO GENERAL

CLAVE	MODELO	W	V-	FP	Hz	K	lm	lm / W	IRC	COLOR	PESO	IP
L6653-1E0	4	4	100-240	0.5	50/60	3000K	320	80	≥84	BLANCO	52 gr	50
L6653-110						4000K						
L6653-130						6000K						
L6652-1E0	6	6	100-240	0.5	50/60	3000K	500	83	≥84	BLANCO	60 gr	50
L6652-110						4000K						
L6652-130						6000K						
L6654-1E0	9	8	100-240	0.5	50/60	3000K	830	104	≥84	BLANCO	92 gr	50
L6654-110						4000K						
L6654-130						6000K						
L6651-1E0	11	11	100-240	0.5	50/60	3000K	1100	100	≥84	BLANCO	92 gr	50
L6651-110						4000K						
L6651-130						6000K						

• OPCIONAL ATENUABLE POR FASE / 100 - 140V

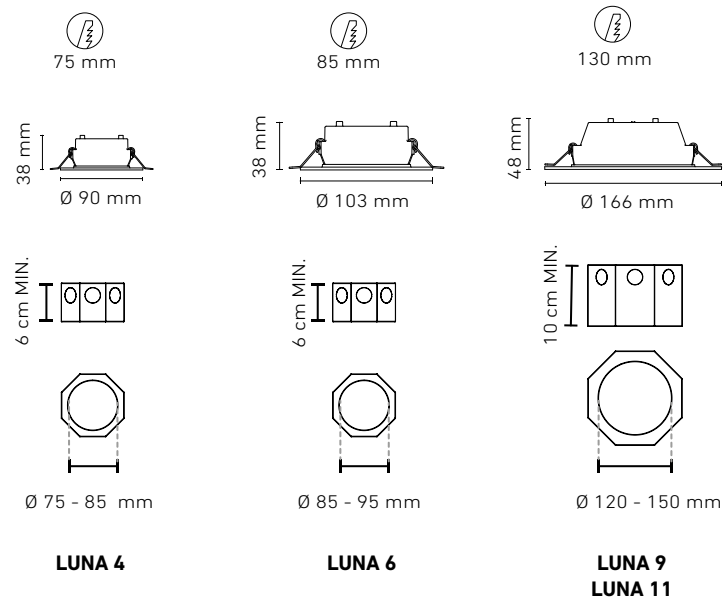
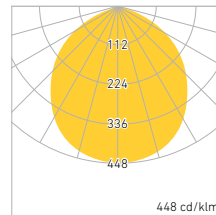

LUNA USO GENERAL IP65

CLAVE	MODELO	W	V-	FP	Hz	K	lm	lm / W	IRC	COLOR	PESO	IP
L6655-1E0	9	8	100-240	0.5	50/60	3000K	830	104	≥84	BLANCO	92 gr	65
L6655-110						4000K						
L6655-130						6000K						
L6656-1E0	11	11	100-240	0.5	50/60	3000K	1100	100	≥84	BLANCO	92 gr	65
L6656-110						4000K						
L6656-130						6000K						

• OPCIONAL ATENUABLE POR FASE / 100 - 140V

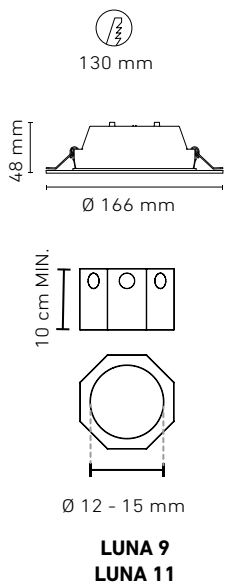
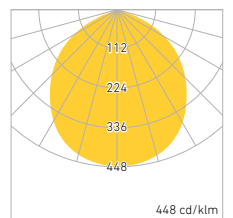

# LUNA SSD

EMPOTRAR

## Paquete Lumínico

Unidad de LEDs diseñada en módulo. El sistema completo alcanza eficiencias hasta de 82 lm/W. Difusor de polímero de ingeniería pigmentado acabado opalino que reduce el deslumbramiento y oculta los puntos de luz. Maneja un IRC > 92, útil para maximizar los colores en los espacios.

## Aplicaciones

Para iluminación general. Por su diseño de bajo perfil, es muy compacto a la hora de instalar.

Cuenta con una amplia gama de potencias y dimensiones para cada necesidad. Existe versión con grado de protección IP65, soportando polvo fino y chorros de agua.

- Residencias
- Comercios
- Oficinas
- Escuelas
- Departamentos
- Cadenas boutique

## Controlador Electrónico con tecnología SSD

SSD "Solid State Drive" (Controlador de Estado Sólido) totalmente integrado dentro del cuerpo de la luminaria, dando al producto una **vida útil muy extensa >50,000 hrs.** **Atenuable por Fase y sin necesidad de ninguna electrónica extra.**

- 100-140V~
- Desde 3.5W hasta 21W
- Atenuable por fase
- A.F.P. > 0.95
- T.H.D. < 30%

**SSD** | SOLID STATE DRIVER

FALSO PLAFÓN

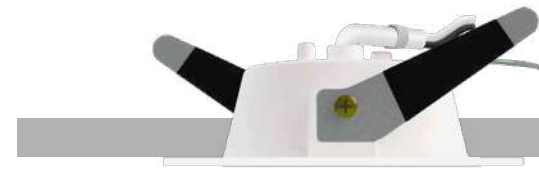

BOTE INTEGRAL

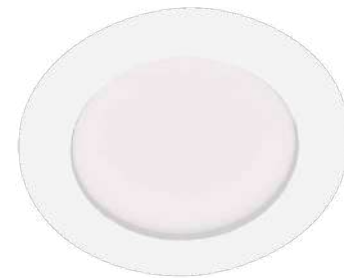

BLANCO



NÍQUEL SATÍN



VERSIÓN IP65 TOTALMENTE SELLADA ANTE INTRODUCCIÓN DE POLVO Y AGUA

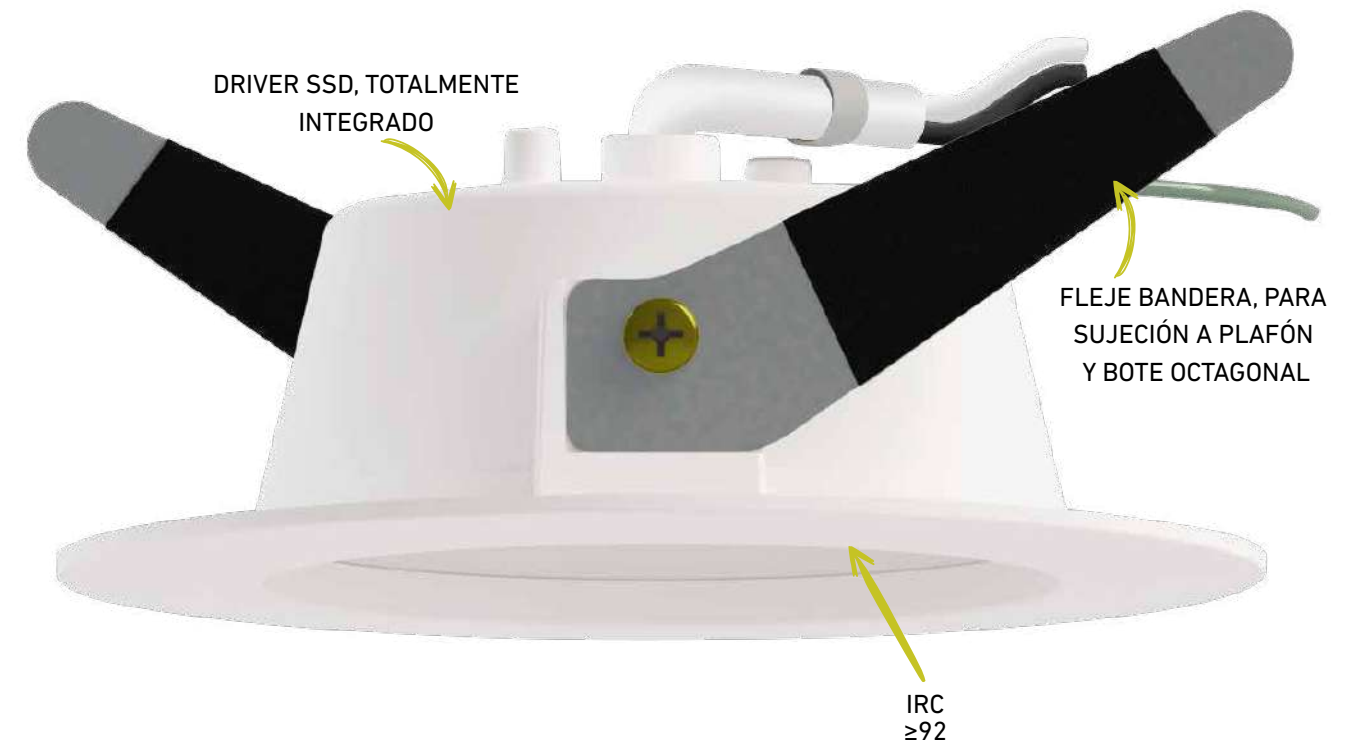

3000K



4000K



6000K

LUNA SSD

CLAVE	MODELO	W	V-	FP	Hz		K	lm	lm / W	IRC	COLOR	PESO	IP
L6345-1E0	LUNA 3 SSD	3.5	105-140	>0.95	50/60	POR FASE	3000K	182	52	≥92	BLANCO	160 gr	50
4000K							200	57					
6000K													
L5074-1E0	LUNA 6 SSD	6.5	105-140	>0.95	50/60	POR FASE	3000K	370	57	≥92	BLANCO	180 gr	50
4000K							380	58	N.SATÍN				
6000K									BLANCO				
									N.SATÍN				
L5071-1E0	LUNA 9 SSD	9	105-140	>0.95	50/60	POR FASE	3000K	695	77	≥92	BLANCO	270 gr	50
L5071-BE0									N.SATÍN				
L5071-1I0									BLANCO				
L5071-BI0									N.SATÍN				
L5071-130									BLANCO				
L5071-B30									N.SATÍN				
L6395-1E0	LUNA 9 PLUS SSD	12	105-140	>0.95	50/60	POR FASE	3000K	888	74	≥92	BLANCO	270 gr	50
L6395-1I0													
L6395-130													

• OPCIONAL COLOR NEGRO

SSD SOLID STATE DRIVER

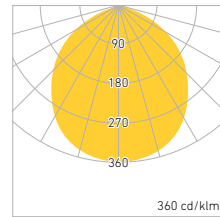

LUNA 3 SSD

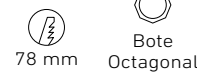
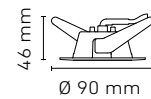

LUNA 6 SSD

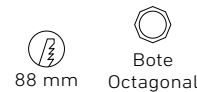
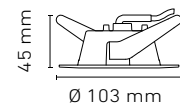

LUNA 9 SSD

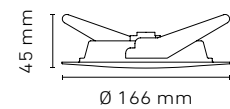

LUNA 9 PLUS SSD

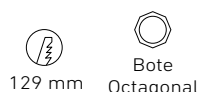
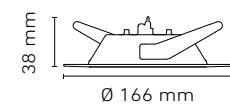

LUNA SSD IP 65

CLAVE	MODELO	W	V-	FP	Hz		K	lm	lm / W	IRC	COLOR	PESO	IP	
L5008-1E0	LUNA 9 SSD IP65	9	105-140	>0.95	50/60	POR FASE	3000K	695	77	≥92	BLANCO	270 gr	65	
L5008-1I0									740					82
L5008-130														

• OPCIONAL COLOR NEGRO

SSD SOLID STATE DRIVER

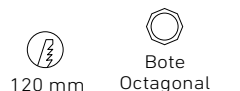
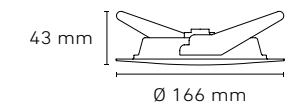
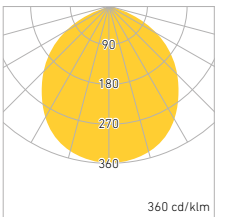

LUNA SSD

CLAVE	MODELO	W	V-	FP	Hz		K	lm	lm / W	IRC	COLOR	PESO	IP	
L5072-1E0	LUNA 16 SSD	18	105-140	>0.95	50/60	POR FASE	3000K	1120	70	≥92	BLANCO	660 gr	50	
L5072-1I0									1200					75
L5072-130														
L5073-1E0	LUNA 23 SSD	25	105-140	>0.95	50/60	POR FASE	3000K	1230	63	≥92	BLANCO	960 gr	50	
L5073-1I0									1580					75
L5073-130														

• OPCIONAL COLOR NEGRO

SSD SOLID STATE DRIVER

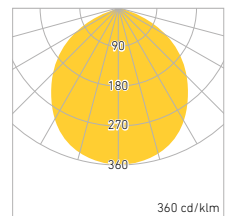

LUNA 16 SSD

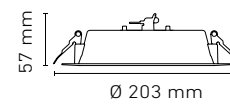

LUNA 23 SSD

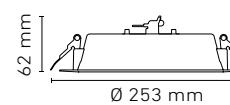

# LUNA FLAT / SQ FLAT

EMPOTRAR / SOBREPONER / SUSPENDER

## Paquete Lumínico

La fuente de luz está alojada en la periferia del arillo con el fin de aprovechar el espacio al máximo nos da como resultado un producto muy esbelto y ligero.

Cuenta con una serie de elementos que guían la luz, obteniendo un efecto homogéneo en toda la pantalla.

El sistema completo alcanza eficiencias de hasta 92 lm/W. El IRC se clasifica en:

## Básica

IRC > 82, para aplicaciones comunes

## Estándar

IRC > 92, en espacios que necesiten mayor saturación de colores.

Existe una amplia variedad de versiones útiles en cualquier proyecto por sus 3 formatos de montaje:

**Empotrar.** Disponible en versión Luna y SQ, ideal para falso plafón con un diseño de bajo peralte, totalmente discreto.

**Sobreponer.** Disponible en versión Luna y SQ, ideal para falso plafón o losa, logrando abarcar una gran opción de espacios donde se puede utilizar

**Suspender.** Está disponible en los modelos Luna Flat 35 S y Luna Flat 45 S, Ideal en aplicaciones de gran altura y dimensiones amplias, logrando un diseño simple y elegante.

## Controlador Electrónico

Driver integrado al luminario con las siguientes características:

### Básico

- 100-140V~ Fijo

### Estándar

- 100-240V~
- Opción fija o versiones atenuables por fase

EMPOTRAR

SOBREPONER

SUSPENDER



ALEACIÓN ESPECIAL DE ALUMINIO  
"RESISTENTE A CORROSIÓN Y OXIDACIÓN"

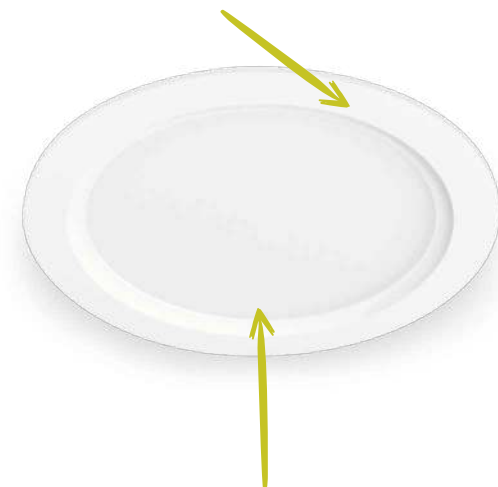

POLÍMERO DE INGENIERÍA  
ACABADO OPALINO

BANCO DE CONEXIONES  
PARA CABLE AWG 14 A 22



CUBIERTA TRASERA  
DE PBT AISLAMIENTO  
ELÉCTRICO TOTAL

SERIE LUNA FLAT ROUND

LUNA FLAT RD ESTANDAR

CLAVE	MODELO	W	V-	FP	Hz	III	K	lm	lm / W	IRC	COLOR	PESO	IP		
L6352-1E0	LUNA FLAT RD 6 STD	6	100-305	>0.5	50/60	FIJO	3000K	378	63	≥92	BLANCO	120 gr	50		
L6352-1I0							4000K	460	76						
L6352-130							6000K	378	63						
L6337-1E0							100-240	POR FASE	3000K					378	63
L6337-1I0									4000K					460	76
L6337-130									6000K					460	76
L6359-1E0	LUNA FLAT RD 9 STD	9	100-305	>0.5	50/60	FIJO	3000K	711	79	≥92	BLANCO	215 gr	50		
L6359-1I0							4000K	760	84						
L6359-130							6000K	711	79						
L6338-1E0							100-240	POR FASE	3000K					711	79
L6338-1I0									4000K					760	84
L6338-130									6000K					760	84
L6335-1E0	LUNA FLAT RD 13 STD	13	100-305	>0.5	50/60	FIJO	3000K	1135	87	≥92	BLANCO	280 gr	50		
L6335-1I0							4000K	1200	92						
L6335-130							6000K	1135	87						
L6339-1E0							100-240	POR FASE	3000K					1135	87
L6339-1I0									4000K					1200	92
L6339-130									6000K					1200	92
L6340-1E0	LUNA FLAT RD 18 STD	18	100-305	0.5	50/60	FIJO	3000K	1550	86	>82	BLANCO	506 gr	50		
L6340-1I0							4000K	1650	91						
L6340-130							6000K	1650	91						
L6341-1E0	LUNA FLAT RD 25 STD	25	100-305	0.9	50/60	FIJO	3000K	2200	88	>82	BLANCO	915 gr	50		
L6341-1I0							4000K	2300	92						
L6341-130							6000K	2300	92						

- OPCIONAL ATENUABLE LUNA 18 Y 25
- OPCIONAL COLOR NEGRO

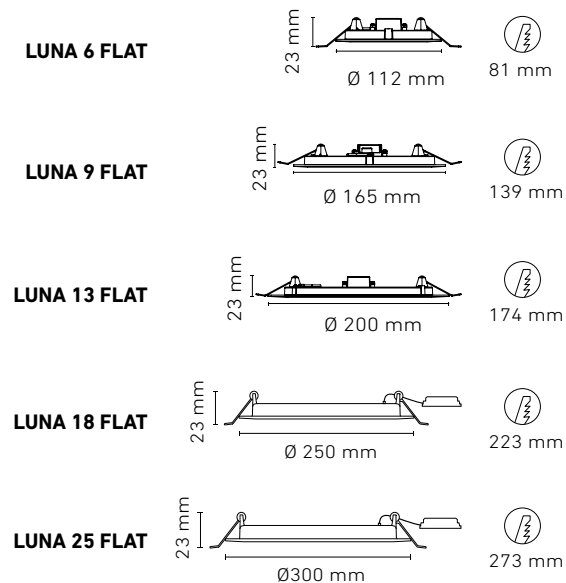
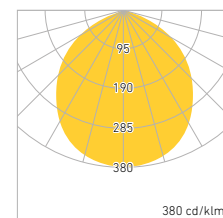

SERIE LUNA FLAT SQUARE

LUNA FLAT SQ ESTANDAR

CLAVE	MODELO	W	V-	FP	Hz	III	K	lm	lm / W	IRC	COLOR	PESO	IP		
L6361-1E0	LUNA FLAT SQ 6 STD	6	100-305	>0.5	50/60	FIJO	3000K	360	60	≥92	BLANCO	135 gr	50		
L6361-1I0							4000K	378	63						
L6361-130							6000K	410	68						
L6634-1E0							100-240	POR FASE	3000K					360	60
L6634-1I0									4000K					378	63
L6634-130									6000K					410	68
L6362-1E0	LUNA FLAT SQ 9 STD	9	100-305	>0.5	50/60	FIJO	3000K	648	72	≥92	BLANCO	205 gr	50		
L6362-1I0							4000K	720	80						
L6362-130							6000K	720	80						
L6635-1E0							100-240	POR FASE	3000K					648	72
L6635-1I0									4000K					720	80
L6635-130									6000K					720	80
L6363-1E0	LUNA FLAT SQ 13 STD	13	100-305	>0.5	50/60	FIJO	3000K	1050	81	≥92	BLANCO	320 gr	50		
L6363-1I0							4000K	1200	92						
L6363-130							6000K	1200	92						
L6636-1E0							100-240	POR FASE	3000K					1050	81
L6636-1I0									4000K					1200	92
L6636-130									6000K					1200	92
L6364-1E0	LUNA FLAT SQ 18 STD	18	100-305	0.5	50/60	FIJO	3000K	1550	86	>82	BLANCO	506 gr	50		
L6364-1I0							4000K	1650	92						
L6364-130							6000K	1650	92						
L6370-1E0	LUNA FLAT SQ 25 STD	25	100-305	0.9	50/60	FIJO	3000K	2200	88	>82	BLANCO	995 gr	50		
L6370-1I0							4000K	2300	92						
L6370-130							6000K	2300	92						

- OPCIONAL ATENUABLE LUNA 18 Y 25
- OPCIONAL COLOR NEGRO

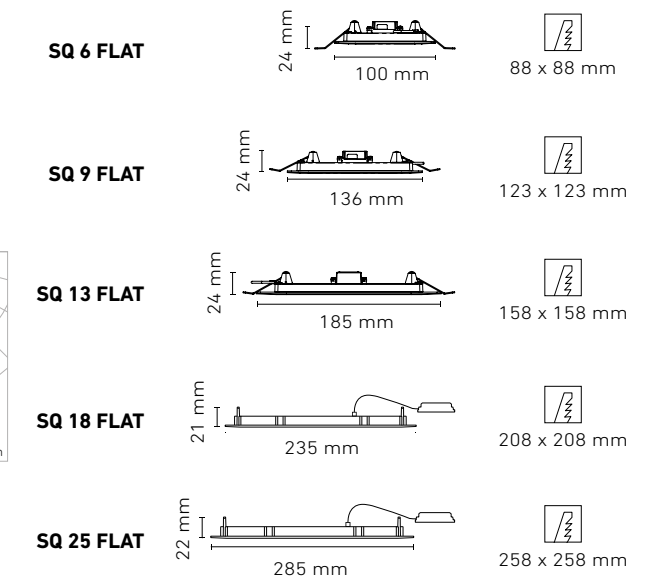
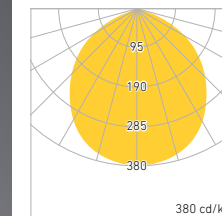

LUNA FLAT RD S

CLAVE	MODELO	W	V-	FP	Hz		K	lm	lm / W	IRC	COLOR	PESO	IP
L6377-1E0	LUNA FLAT RD 9 S	9	100-305	>0.9	50/60	POR FASE	3000K	800	89	≥ 82	BLANCO	260 gr	50
4000K													
6000K													
L6374-1E0	LUNA FLAT RD 13 S	13	100-305	>0.9	50/60	POR FASE	3000K	1135	87	≥ 82	BLANCO	346 gr	50
4000K							1200	92					
6000K													
L6373-1E0	LUNA FLAT RD 18 S	18	100-305	>0.5	50/60	POR FASE	3000K	1550	86	≥ 82	BLANCO	506 gr	50
4000K							1650	92					
6000K													
L6372-1E0	LUNA FLAT RD 25 S	25	100-305	>0.5	50/60	FIJO	3000K	2200	88	≥ 82	BLANCO	1,125 gr	50
4000K							2300	92					
6000K													
L6375-1E0	LUNA FLAT RD 35 S	35	100-305	>0.9	50/60	FIJO	3000K	3010	86	≥ 82	BLANCO	1,905 gr	50
4000K							3200	91					
6000K													
L6376-1E0	LUNA FLAT RD 45 S	45	100-305	>0.9	50/60	FIJO	3000K	3870	86	≥ 82	BLANCO	4,055 gr	50
4000K							4100	91					
6000K													

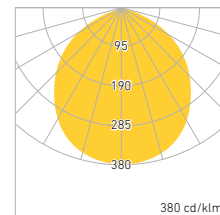

LUNA 9 FLAT S

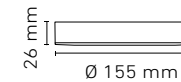

LUNA 13 FLAT S

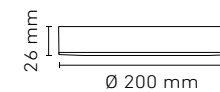

LUNA 18 FLAT S

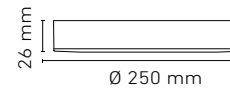

LUNA 25 FLAT S

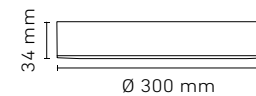

LUNA 35 FLAT S

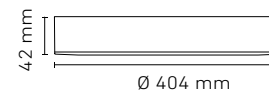

LUNA 45 FLAT S

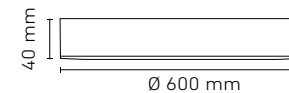

KIT DE SUSPENSIÓN

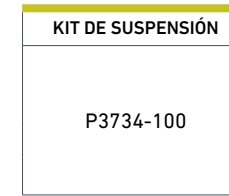

+

CLAVE	PRODUCTO
L6375-110	LUNA FLAT RD 35 S
L6375-130	LUNA FLAT RD 35 S
L6376-110	LUNA FLAT RD 45 S
L6376-130	LUNA FLAT RD 45 S

• 1.50 mtrs. DE LARGO



LUNA FLAT SQ S

CLAVE	MODELO	W	V-	FP	Hz		K	lm	lm / W	IRC	COLOR	PESO	IP
L6367-1E0	LUNA FLAT SQ 9 S	9	100-305	>0.9	50/60	POR FASE	3000K	698	78	>82	BLANCO	260 gr	50
4000K													
6000K													
L6368-1E0	LUNA FLAT SQ 13 S	13	100-305	>0.9	50/60	POR FASE	3000K	1200	92	>82	BLANCO	346 gr	50
4000K													
6000K													
L6369-1E0	LUNA FLAT SQ 18 S	18	100-305	>0.5	50/60	POR FASE	3000K	1512	84	>82	BLANCO	506 gr	50
4000K													
6000K													
L6371-1E0	LUNA FLAT SQ 25 S	25	100-305	>0.5	50/60	FIJO	3000K	2300	92	>82	BLANCO	1,100 gr	50
4000K													
6000K													
L6383-1E0	LUNA FLAT SQ 30 S	30	100-305	>0.9	50/60	FIJO	3000K	2400	80	≥92	BLANCO	3,270 gr	50
4000K							2500	83					
6000K													
L6385-1E0	LUNA FLAT SQ 45 S	45	100-305	>0.9	50/60	FIJO	3000K	3870	86	≥92	BLANCO	4,700 gr	50
4000K							4100	91					
6000K													

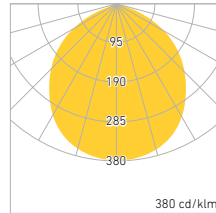

LUNA 9 FLAT S

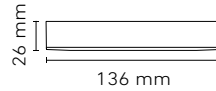

LUNA 13 FLAT S

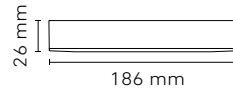

LUNA 18 FLAT S

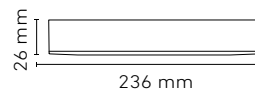

LUNA 25 FLAT S

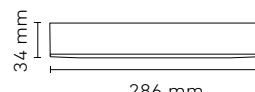

LUNA 35 FLAT S

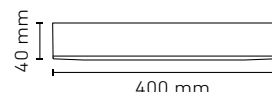

LUNA 45 FLAT S

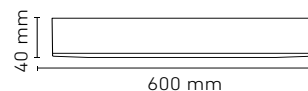

# SERIE M



Downlight de tipo técnico, diseñado para iluminación general así como para iluminación puntual de alta calidad por su índice de reproducción cromática **IRC  $\geq 92$** .

Su óptica tipo domo distribuye la luz de manera homogénea sin mostrar la fuente luminosa. Las ópticas tipo lente concentran la luz de forma uniforme y eficiente para aplicaciones de mayor altura de montaje.

**Su gran variedad de tamaños y potencias** hacen de la Serie M una familia de luminarias muy completa para cubrir necesidades de iluminación para prácticamente cualquier espacio y de cualquier dimensión.



POR  
FASE.



EMPOTRADO A  
TECHO



SEGUN  
VERSIÓN

# SERIE M

EMPOTRAR

## Paquete lumínico

La fuente luminosa consiste en módulos de LED situados al fondo del cuerpo en tipo "Backlight". Utiliza LED con eficiencia de 110 lm/W, y el sistema completo alcanza eficiencias hasta de 87 lm/W. Difusor de polímero de ingeniería pigmentado acabado opalino y forma domo que reduce el deslumbramiento y oculta los puntos de luz. Existen opciones con óptica de ángulos 24° y 45° para aplicaciones de acentuación.

## Aplicaciones

Luminaria de alta especificación técnica, ideal para iluminación con altos estándares de calidad en flujo luminoso, IRC y ópticas. Perfecto para áreas grandes y con estilo arquitectónico, diseño discreto y estético. La Serie M cuenta con cuerpos sellados de aluminio con índice de protección al Ingreso IP60 resistente al polvo.

- Comercios
- Oficinas en general
- Pasillos
- Corredores
- Vestíbulos
- Nichos
- Corporativos
- Instalaciones de doble y triple altura



### Domo

- Alto confort Visual
- Para iluminación general
- Distribución homogénea sin mostrar la fuente luminosa



### Óptica

- Opcional: M1400 con Óptica
- 20° 45°
- Para aplicaciones de iluminación puntual y mayor altura de montaje.

## DOWNLIGHTS

### SERIE M

#### M 500 / 750 LED

CLAVE	MODELO	W	V-	FP	Hz	K	lm	lm / W	ÁNGULO	IRC	COLOR	PESO	IP
L5003-BED	M 500	5	100-305	0.5	50/60	3000K	270	54	DOMO	≥92	NIQUEL	300 gr	60
L5003-1ED											BLANCO		
L5003-3ED											NEGRO		
L5003-6ED						GRIS							
L5003-BID						NIQUEL							
L5003-1ID						BLANCO							
L5003-3ID						NEGRO							
L5003-6ID	GRIS												
L5015-BED	M 750	8	100-305	0.5	50/60	3000K	505	63	DOMO	≥92	NIQUEL	370 gr	60
L5015-1ED											BLANCO		
L5015-3ED											NEGRO		
L5015-6ED						GRIS							
L5015-BID						NIQUEL							
L5015-1ID						BLANCO							
L5015-3ID						NEGRO							
L5015-6ID	GRIS												

• OPCIONAL ATENUABLE POR FASE / 100 - 140V

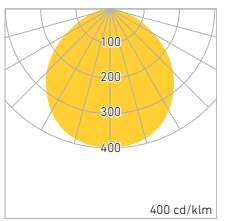

DOMO

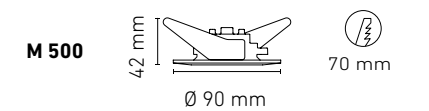

M 500

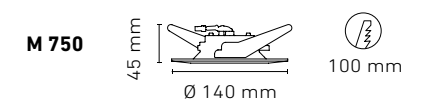

M 750

DOWNLIGHTS  
SERIE M

SERIE M

CLAVE	MODELO	W	V-	FP	Hz	K	lm	lm / W	ÁNGULO	IRC	COLOR	PESO	IP														
L5024-1E6	M 1400	15	100-305	0.5	50/60	3000K	1230	77	20°	>92	BLANCO	410 gr	60														
L5024-1E9							1330	83	45°		BLANCO																
L5024-BE9									45°		NIQUEL																
L5024-1I6									20°		BLANCO																
L5024-1I9									45°		BLANCO																
L5024-BI9									45°		NIQUEL																
L5024-1ED						*M 2300	25	100-305	>0.98	50/60	3000K			1850	74	DOMO	>92	BLANCO	1,467 gr	60							
L5024-1ID														1950	78			4000K									
L5040-1ED											*M 3600			40	100-305			>0.98			50/60	3000K	3050	76	BLANCO	1,700 gr	60
L5040-1ID																							4000K	3200	80		
L5050-1ID	*M 7000	85	100-305	>0.98	50/60	4000K	8500	100	DOMO	>92	BLANCO	2,690 gr	60														

- OPCIONAL M1400 ANGULOS 20°, 45°
- OPCIONAL ATENUABLE POR FASE / 100 - 140V
- \*OPCIONAL ATENUABLE 0-10V

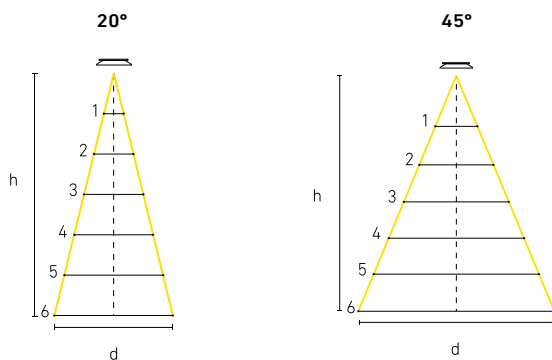
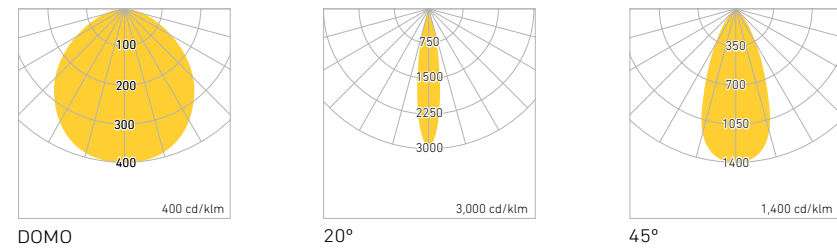

h (m)	M 1400 ÓPTICA			
	20°		45°	
	d (m)	E (lx)	d (m)	E (lx)
1	0.50	2021	0.74	1110
2	1.00	530	1.49	282
3	1.50	238	2.23	126
4	2.00	134	2.97	71.18
5	2.51	86	3.8	45.8

DOWNLIGHTS  
SERIE M

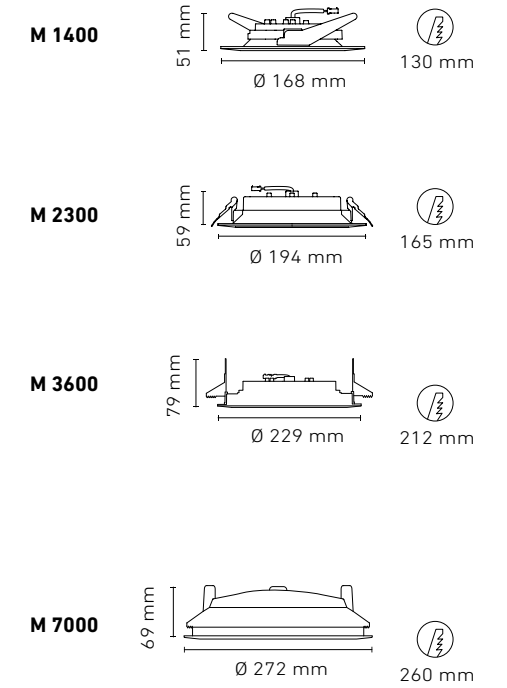

# SERIE POINTS

Luminaria profunda **direccionable con sistema cardánico**, de alto confort visual, de forma ortogonal, que permite modular de manera sencilla las fuentes luminosas, se puede seleccionar desde **1 hasta 3 módulos** para dirigirlos de manera individual con total flexibilidad.

Su alto índice de reproducción cromática  $\geq 90$  le permiten resaltar los productos iluminados con muy alta calidad.

La claridad en su trazo hace de la familia Points una excelente opción para espacios dinámicos como exhibiciones, showrooms, tiendas departamentales, etc.

## Aplicaciones

- Nichos
- Habitaciones de hotel
- Residencias
- Cadenas boutique
- Centros comerciales
- Comercios en general
- Oficinas



## MOVIMIENTO CARDÁNICO

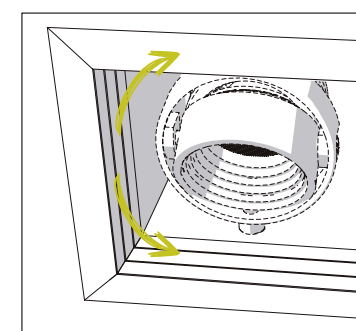

+/- 25° EJE VERTICAL

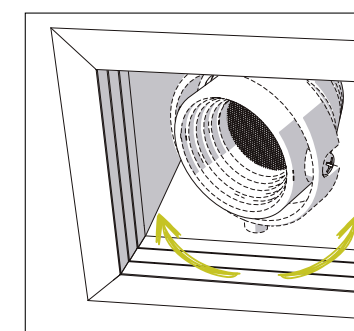

+/- 25° EJE HORIZONTAL

DOWNLIGHTS  
SERIE POINTS

POINTS MICRO

CLAVE	MODELO	W	V-	FP	Hz		K	lm	lm / W	ÁNGULO	IRC	COLOR	PESO	IP									
L5914-1E4	POINTS MICRO I	4.5	100-140	>0.9	50/60	POR FASE	3000K	230	50	20°	>82	BLANCO	128 gr	10									
L5914-1I4							4000K	245	54														
L5914-YE4							3000K	230	50														
L5914-YI4							4000K	245	54														
L5914-ZE4							3000K	230	50														
L5914-ZI4							4000K	245	54														
L5914-1EJ							3000K	235	52	40°		BLANCO											
L5914-1IJ							4000K	250	55														
L5914-YEJ							3000K	235	52														
L5914-YIJ							4000K	250	55														
L5914-ZEJ							3000K	235	52														
L5914-ZIJ							4000K	250	55														
L5915-1E4							POINTS MICRO II	9	100-140	>0.9		50/60			POR FASE	3000K	2x230	52	20°	>82	BLANCO	206 gr	10
L5915-1I4																4000K	2x245	54					
L5915-YE4	3000K	2x230	52																				
L5915-YI4	4000K	2x245	54																				
L5915-ZE4	3000K	2x230	52																				
L5915-ZI4	4000K	2x245	54																				
L5915-1EJ	3000K	2x235	52	40°	BLANCO																		
L5915-1IJ	4000K	2x250	55																				
L5915-YEJ	3000K	2x235	52																				
L5915-YIJ	4000K	2x250	55																				
L5915-ZEJ	3000K	2x235	52																				
L5915-ZIJ	4000K	2x250	55																				
L5916-1E4	POINTS MICRO III	12	100-140	>0.9	50/60	POR FASE					3000K		3x230	58		20°	>82	BLANCO	285 gr		10		
L5916-1I4											4000K		3x260	65									
L5916-YE4							3000K	3x230	58														
L5916-YI4							4000K	3x260	65														
L5916-ZE4							3000K	3x230	58														
L5916-ZI4							4000K	3x260	65														
L5916-1EJ							3000K	3x230	58	40°	BLANCO												
L5916-1IJ							4000K	3x260	65														
L5916-YEJ							3000K	3x230	58														
L5916-YIJ							4000K	3x260	65														
L5916-ZEJ							3000K	3x230	58														
L5916-ZIJ							4000K	3x260	65														

• OPCIONAL 100-305V FIJO

DOWNLIGHTS  
SERIE POINTS

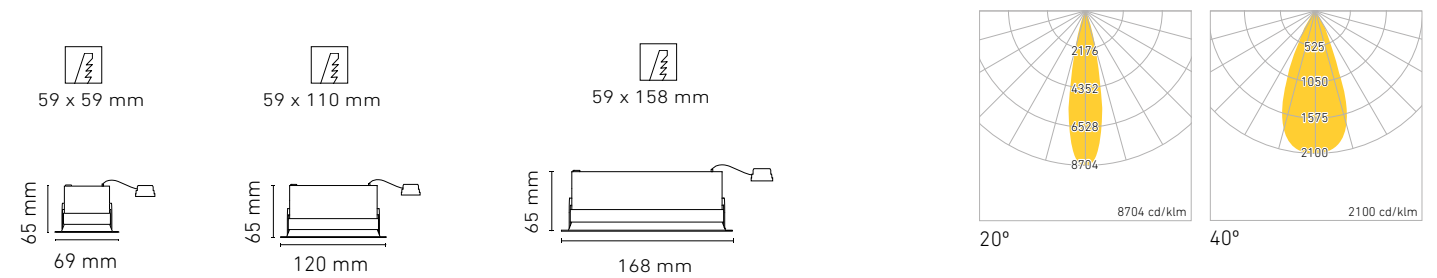

## DOWNLIGHTS SERIE POINTS

### POINTS MINI

CLAVE	MODELO	W	V-	FP	Hz		K	lm	lm / W	ÁNGULO	IRC	COLOR	PESO	IP
L5905-YEK	POINTS MINI I	8.8	100-140	>0.9	50/60	POR FASE	3000K	625	71	15°	≥92	NEGRO	448 gr	10
L5905-YIK							4000K	660	75					
L5905-YEL							3000K	625	71	25°				
L5905-YIL							4000K	660	75					
L5906-YEK	POINTS MINI II	17	100-140	>0.9	50/60	POR FASE	3000K	2x625	72	15°	≥92	NEGRO	718 gr	10
L5906-YIK							4000K	2x660	77					
L5906-YEL							3000K	2x625	72	25°				
L5906-YIL							4000K	2x660	77					
L5907-YEK	POINTS MINI III	24.5	100-140	>0.9	50/60	POR FASE	3000K	3x625	76	15°	≥92	NEGRO	992 gr	10
L5907-YIK							4000K	3x660	80					
L5907-YEL							3000K	3x625	76	25°				
L5907-YIL							4000K	3x660	80					

- OPCIONAL 100-305V FIJO
- OPCIONAL COLORES BLANCO Y NEGRO CON BLANCO

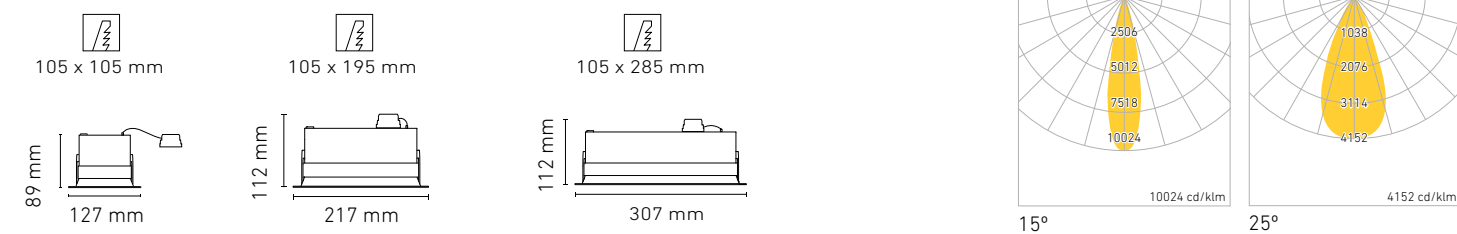

## DOWNLIGHTS SERIE POINTS

### POINTS MP

CLAVE	MODELO	W	V-	FP	Hz		K	lm	lm / W	ÁNGULO	IRC	COLOR	PESO	IP						
L5933-YEK	POINTS MP I	16	100-305	>0.9	50/60	FIJO	3000K	960	60	15°	≥92	NEGRO	656 gr	10						
L5933-YIK							4000K	1008	63											
L5933-YEL							3000K	960	60	25°										
L5933-YIL							4000K	1008	63											
L5908-YEK							0-10V	16	100-305	>0.9					50/60	0-10V	3000K	960	60	15°
L5908-YIK																	4000K	1008	63	
L5908-YEL																	3000K	960	60	25°
L5908-YIL																	4000K	1008	63	
L5935-YEK	POINTS MP II	30.5	100-305	>0.9	50/60	FIJO	3000K	2x960	60	15°	≥92	NEGRO	1,075 gr	10						
L5935-YIK							4000K	2x1008	63											
L5935-YEL							3000K	2x960	60	25°										
L5935-YIL							4000K	2x1008	63											
L5909-YEK							0-10V	30.5	100-305	>0.9					50/60	0-10V	3000K	2x960	60	15°
L5909-YIK																	4000K	2x1008	63	
L5909-YEL																	3000K	2x960	60	25°
L5909-YIL																	4000K	2x1008	63	
L5937-YEK	POINTS MP III	46.5	100-305	>0.9	50/60	FIJO	3000K	3x960	60	15°	≥92	NEGRO	1,526 gr	10						
L5937-YIK							4000K	3x1008	63											
L5937-YEL							3000K	3x960	60	25°										
L5937-YIL							4000K	3x1008	63											
L5910-YEK							0-10V	46.5	100-305	>0.9					50/60	0-10V	3000K	3x960	60	15°
L5910-YIK																	4000K	3x1008	63	
L5910-YEL																	3000K	3x960	60	25°
L5910-YIL																	4000K	3x1008	63	

- OPCIONAL COLORES BLANCO Y NEGRO CON BLANCO

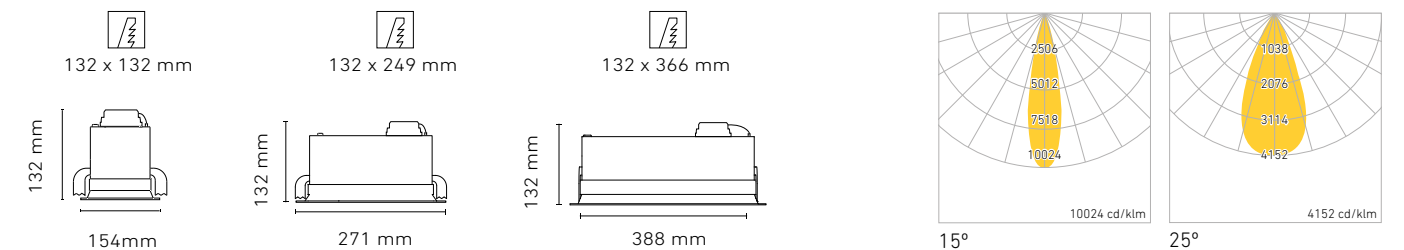

DOWNLIGHTS  
SERIE POINTS

POINTS AP

CLAVE	MODELO	W	V-	FP	Hz		K	lm	lm / W	ÁNGULO	IRC	COLOR	PESO	IP	
L5939-YEK	POINTS AP I	30.5	100-305	>0.9	50/60		3000K	2160	71	15°	≥82	NEGRO	1,053 gr	10	
L5939-YIK							4000K	2280	75						
L5939-YEL							3000K	2160	71	25°					
L5939-YIL							4000K	2280	75						
L5911-YEK							0-10V	3000K	2160	71					15°
L5911-YIK								4000K	2280	75					
L5911-YEL								3000K	2160	71					25°
L5911-YIL								4000K	2280	75					
L5974-YEK	POINTS AP II	61	100-305	>0.9	50/60		3000K	2x2160	71	15°	≥82	NEGRO	1,852 gr	10	
L5974-YIK							4000K	2x2280	75						
L5974-YEL							3000K	2x2160	71	25°					
L5974-YIL							4000K	2x2280	75						
L5912-YEK							0-10V	3000K	2x2160	71					15°
L5912-YIK								4000K	2x2280	75					
L5912-YEL								3000K	2x2160	71					25°
L5912-YIL								4000K	2x2280	75					
L5976-YEK	POINTS AP III	91.5	100-305	>0.9	50/60		3000K	2x2160	71	15°	≥82	NEGRO	2,659 gr	10	
L5976-YIK							4000K	2x2280	75						
L5976-YEL							3000K	2x2160	71	25°					
L5976-YIL							4000K	2x2280	75						
L5913-YEK							0-10V	3000K	2x2160	71					15°
L5913-YIK								4000K	2x2280	75					
L5913-YEL								3000K	2x2160	71					25°
L5913-YIL								4000K	2x2280	75					

• OPCIONAL COLORES BLANCO Y NEGRO CON BLANCO

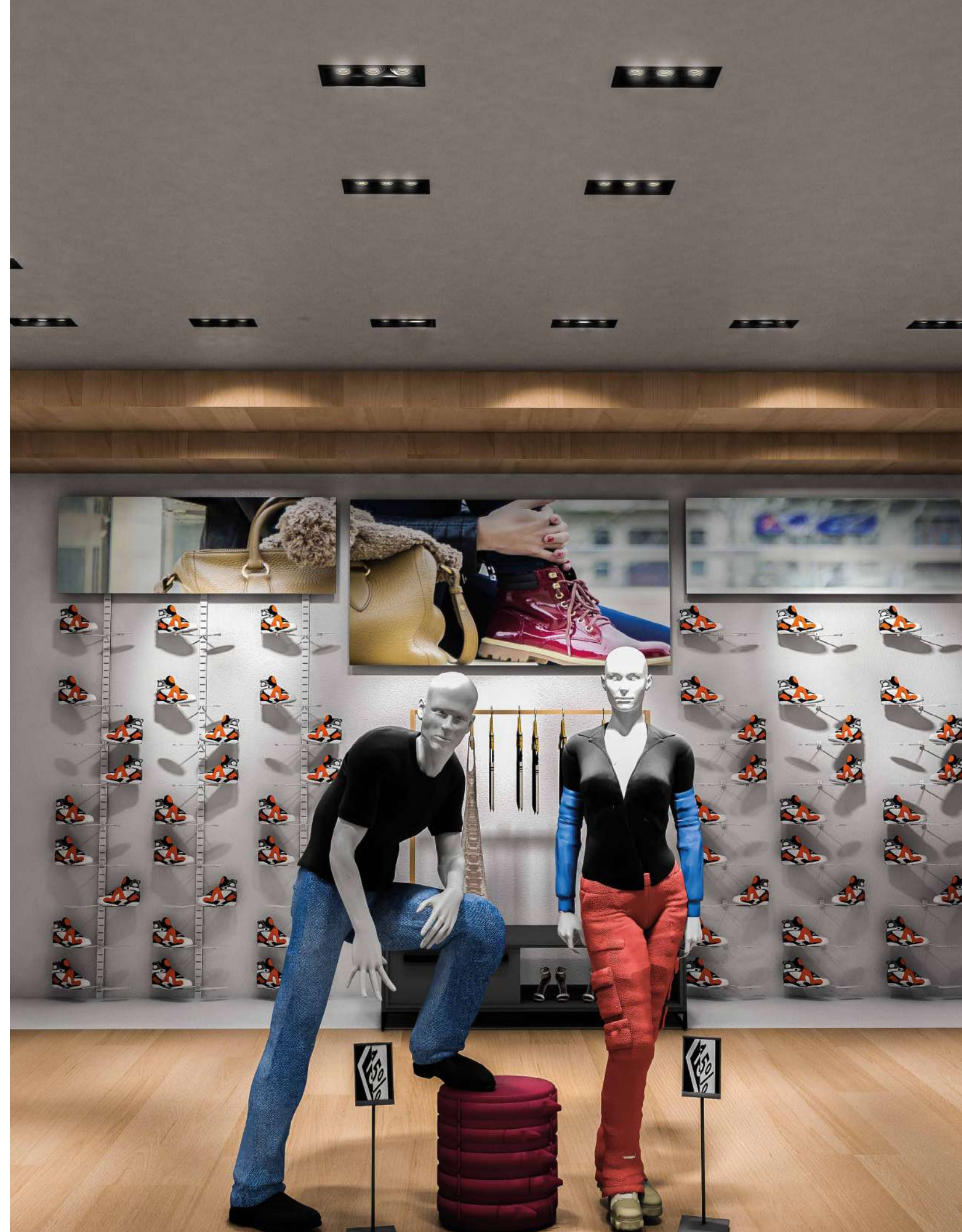
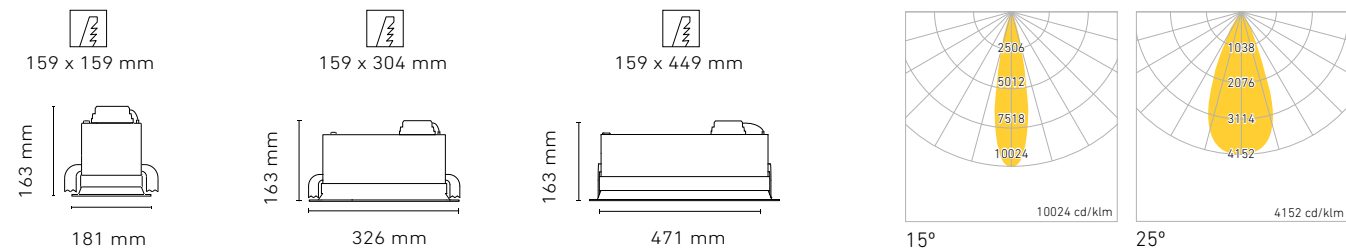

# SERIE FLASH

Luminaria direccionable, de alto confort visual, de formas puras y elegantes con acabados que combinan o contrastan con su entorno, son una herramienta muy útil para el diseño de iluminación.

Ópticos montados en **placas de 1 hasta 3 módulos para dirigirlos individualmente** de manera flexible con ángulos de emisión de **24 - 20° / 40°**. Permite al diseñador iluminar puntualmente destacando de manera precisa los detalles arquitectónicos, los espacios o los productos.

## Aplicaciones

- Nichos
- Estancias
- Habitaciones de hotel
- Residencias
- Cadenas boutique
- Comercios en general
- Oficinas



POR  
FASE.



EMPOTRADO A  
TECHO



24 - 20° / 40°



20°

FALSO PLAFON



IDEAL PARA ESPACIOS REDUCIDOS

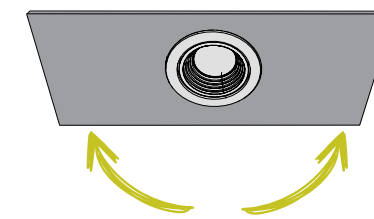

MOVILIDAD EN UN EJE 40°

DISEÑO PARA PLACA  
EXTRA GRUESA



CONFORT VISUAL

ACABADO RAYADO LINEAL  
ANODIZADO



DISPONIBLE COLOR  
NEGRO O  
NEGRO CON BLANCO

DOWNLIGHTS  
SERIE FLASH

FLASH D

CLAVE	NOMBRE	W	V-	FP	Hz		K	lm	lm / W	ÁNGULO	IRC	COLOR	PESO	IP
L5175-1E4	FLASH D I	4.4	100-140	0.9	50/60		3000K	220	50	20°	≥82	NEGRO CON BLANCO	114 gr	60
L5175-YE4												NEGRO		
L5175-1EJ												NEGRO CON BLANCO		
L5175-YEJ												NEGRO		
L5176-1E4	FLASH D II	8.8	100-140	0.9	50/60		3000K	440	50	20°	≥82	NEGRO CON BLANCO	250 gr	60
L5176-YE4												NEGRO		
L5176-1EJ												NEGRO CON BLANCO		
L5176-YEJ												NEGRO		
L5177-1E4	FLASH D III	13	100-140	0.9	50/60		3000K	660	50	20°	≥82	NEGRO CON BLANCO	362 gr	60
L5177-YE4												NEGRO		
L5177-1EJ												NEGRO CON BLANCO		
L5177-YEJ												NEGRO		

• OPCIONAL TEMPERATURA DE COLOR 4000K

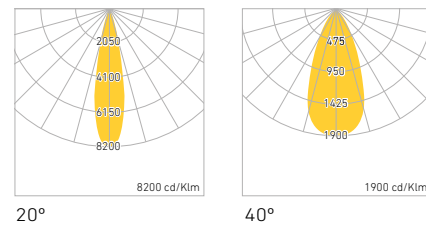
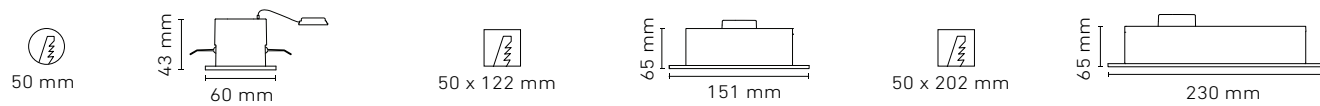
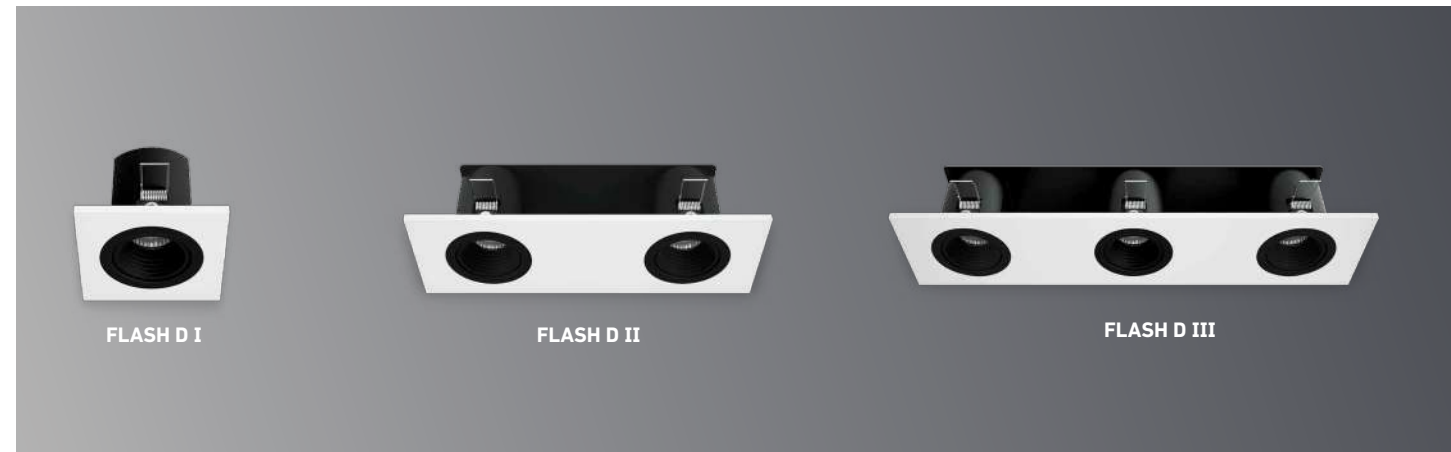

DOWNLIGHTS  
SERIE FLASH PLANO

FLASH PLANO

CLAVE	NOMBRE	W	V-	FP	Hz	K	lm	lm / W	ÁNGULO	IRC	COLOR	PESO	IP
L5143-EE5	FLASH I PLANO	3.5	100-240	0.9	50/60	3000K	220	62	24°	≥82	ANODIZADO	113 gr	60
L5143-EI5						4000K	240	68					
L5144-EE5	FLASH II PLANO	6	100-240	0.9	50/60	3000K	440	81	24°	≥82	ANODIZADO	170 gr	60
L5144-EI5						4000K	480	89					
L5145-EE5	FLASH III PLANO	9	100-240	0.9	50/60	3000K	660	73	24°	≥82	ANODIZADO	256 gr	60
L5145-EI5						4000K	720	80					

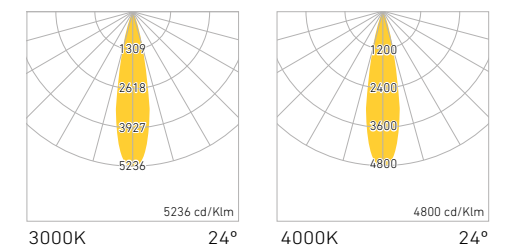
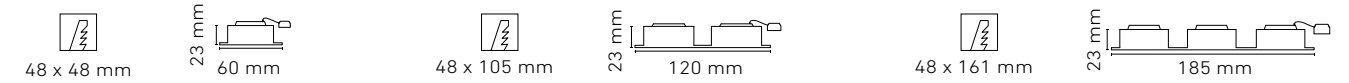
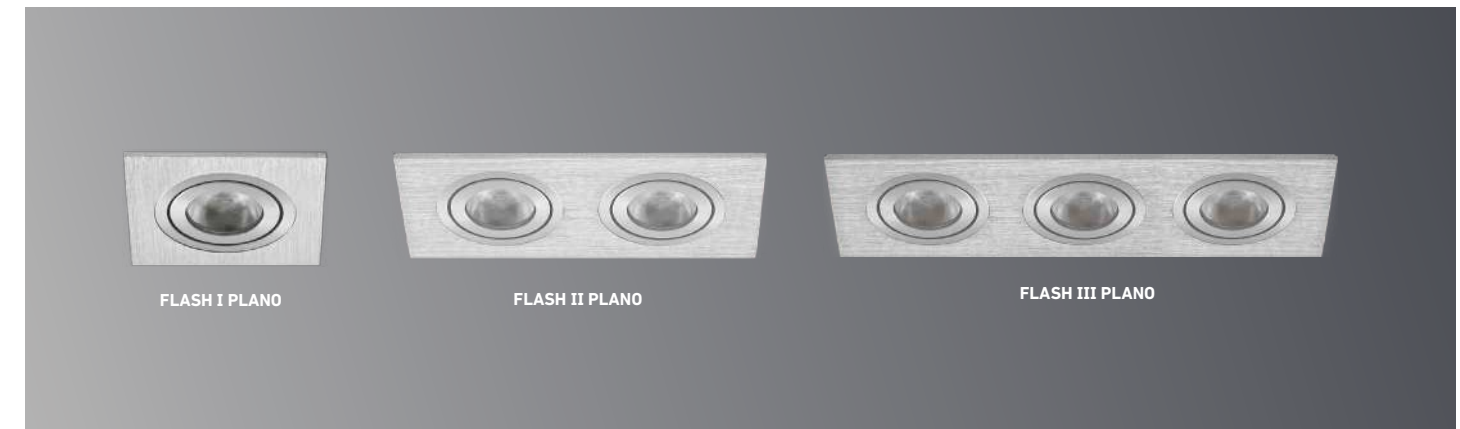

# SERIE SOYUZ

## EMPOTRAR

Luminaria para empotrar en falso plafón. Es reemplazo de lámpara halógena de 50 W. Cuerpo de aluminio resistente a la corrosión. Sistema completo de arillo con LED incluido.

### Aplicaciones

Diseñada para iluminación puntual con ángulo de apertura cerrada de 24°, y ángulo de apertura abierta de 40° para iluminación general.

Para espacios como:

- Oficinas
- Comercios en general
- Pasillos
- Corredores
- Vestíbulos

### Controlador Electrónico

Driver que opera en un rango de 100-305V atenuable por fase.

## DOWNLIGHTS

### SOYUZ LED

#### SOYUZ LED

CLAVE	W	V-	FP	Hz		K	lm	lm / W	ÁNGULO	IRC	COLOR	PESO	IP
L6316-1E5	5	100-305	0.9	50/60	*POR FASE	3000K	370	74	24°	>82	BLANCO	95 gr	60
L6316-1I5						4000K	380	76					
L6316-1EJ	5	100-305	0.9	50/60	*POR FASE	3000K	370	74	40°	>82	BLANCO	95 gr	60
L6316-1IJ						4000K	380	76					

• \*PRODUCTO ATENUABLE POR FASE EN UN RANGO DE 100 - 240V. SOLAMENTE.

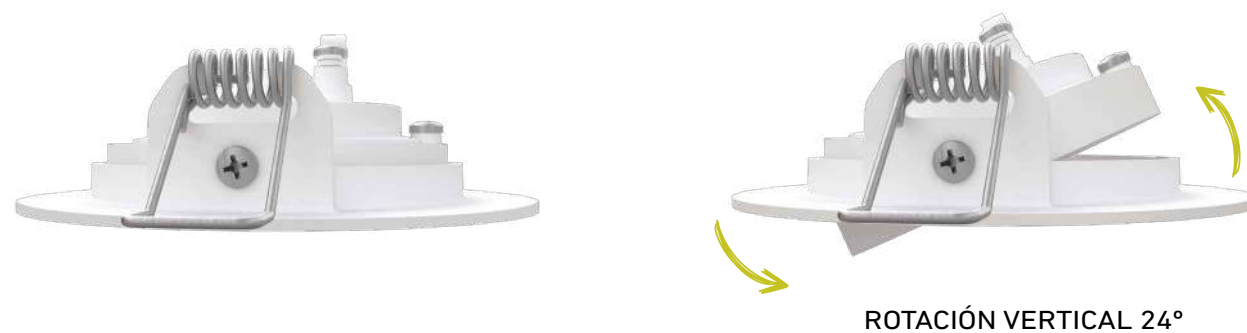
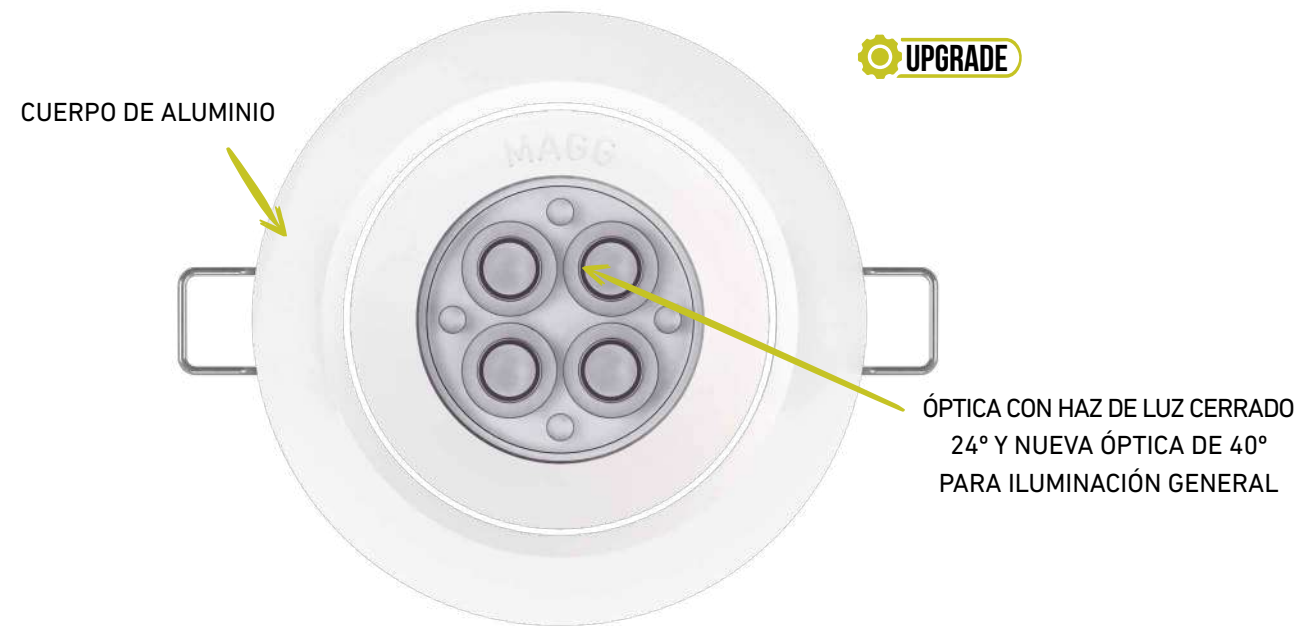
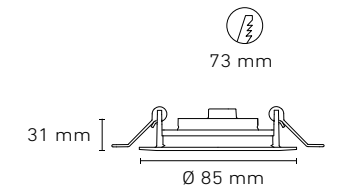
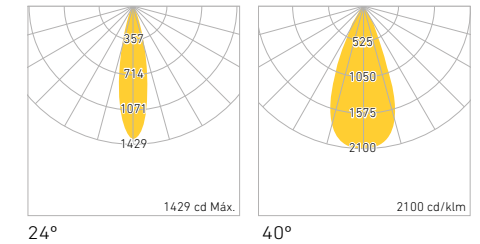



ORION PRO



SOYUZ PRO

+

BI PIN

**NUEVO**  
FEBRERO 2023



6W

ÁNGULOS  
24° Y 40°

GU10

**NUEVO**  
FEBRERO 2023



6.5W

POLÍMERO DE INGENIERÍA CON NUEVA TECNOLOGÍA TÉRMICA

• 127V c.a. SIN TRANSFORMADOR

• 127V c.a. SIN TRANSFORMADOR  
• ATENUABLE POR FASE

LÁMPARA MR16

CLAVE	MODELO	BASE	W	V-	FP	Hz	K	lm	lm / W	ÁNGULO	IRC	COLOR
F5092-6E5	MR16 BI PIN	GU5.3	6	100-140	0.5	50/60	3000K	540	90	24°	≥84	GRAFITO
F5092-6I5							4000K			40°		
F5092-6E8							3000K					
F5092-6I8							4000K					
F5094-6E5	MR16 GU10	GU10	6.5	100-140	0.9	50/60	3000K	585	90	24°	≥84	GRAFITO
F5094-6I5							4000K			40°		
F5094-6E8							3000K					
F5094-6I8							4000K					

• OPCIONAL 220-240V  
• REF. PAGINA 194

LUMINARIA BASE, NO INCLUYE LÁMPARA



ORION PRO / FIJO

CLAVE	BASE	COLOR	PESO
L1756-100	GU10	BLANCO	75 gr
L1756-300		NEGRO	
L1750-100	GU5.3	BLANCO	75 gr
L1750-300		NEGRO	

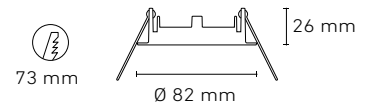

SOYUZ PRO / DIRIGIBLE

CLAVE	BASE	COLOR	PESO
L1776-100	GU10	BLANCO	107 gr
L1776-300		NEGRO	
L1760-100	GU5.3	BLANCO	107 gr
L1760-300		NEGRO	

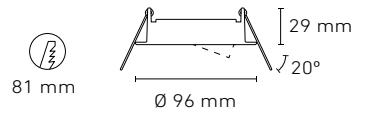

# SERIE ISIS + MR16 LED

EMPOTRAR / SUSPENDER

Luminaria para empotrar integrada por un juego de arillos con movimiento cardánico en 2 ejes dentro de un gabinete, en formato de 1, 2 y 3 lámparas MR16 LED

## Aplicaciones

- Cadenas boutique
- Centros comerciales
- Oficinas
- Museos

EMPOTRAR

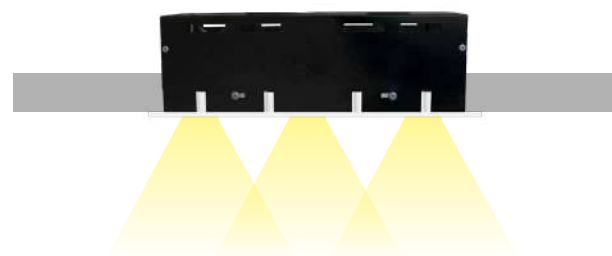

## DOWNLIGHTS

### ISIS



MOVIMIENTO  
CARDÁNICO



BI PIN

NUEVO  
FEBRERO 2023



6W

GU10

NUEVO  
FEBRERO 2023



6.5W

POLÍMERO DE  
INGENIERÍA  
CON NUEVA  
TECNOLOGÍA  
TÉRMICA

ÁNGULOS  
24° Y 40°

• 127V c.a. SIN TRANSFORMADOR

• 127V c.a. SIN TRANSFORMADOR  
• ATENUABLE POR FASE

## LÁMPARA MR16

CLAVE	MODELO	BASE	W	V-	FP	Hz	K	lm	lm / W	ÁNGULO	IRC	COLOR
F5092-6E5	MR16 BI PIN	GU5.3	6	100-140	0.5	50/60	3000K	540	90	24°	≥84	GRAFITO
F5092-6I5							40°					
F5092-6E8							3000K					
F5092-6I8							4000K					
F5094-6E5	MR16 GU10	GU10	6.5	100-140	0.9	50/60	3000K	585	90	24°	≥84	GRAFITO
F5094-6I5							40°					
F5094-6E8							3000K					
F5094-6I8							4000K					

• OPCIONAL 220-240V  
• REF. PAGINA 194

DOWNLIGHTS  
ISIS

LUMINARIA BASE, NO INCLUYE LÁMPARA



ISIS I

CLAVE	BASE	COLOR	PESO
L5960-100	GU10	BLANCO	475 gr
L5960-300		NEGRO	
L5958-100	GU5.3	BLANCO	475 gr
L5958-300		NEGRO	

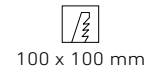
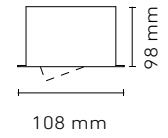

ISIS II

CLAVE	BASE	COLOR	PESO
L5961-100	GU10	BLANCO	850 gr
L5961-300		NEGRO	
L5948-100	GU5.3	BLANCO	850 gr
L5948-300		NEGRO	

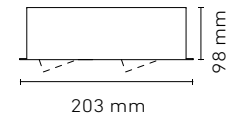

ISIS III

CLAVE	BASE	COLOR	PESO
L5962-100	GU10	BLANCO	1,235 gr
L5962-300		NEGRO	
L5949-100	GU5.3	BLANCO	1,235 gr
L5949-300		NEGRO	

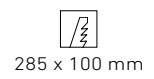
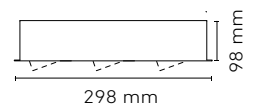

# SERIE ALPHA LED + LÁMPARA AR111

EMPOTRAR / SUSPENDER

Luminaria de formato modular integrada por un conjunto de arillos **portalámparas en formato circular** y cuadrangular diseñado para alojar de 1 a 4 lámparas AR111 LED direccionable con sistema cardánico, de manera individual en dos ejes.

Además cuenta con **dos formas de instalación** como empotrar y suspender para hacerlo perfectamente aplicable a diversas circunstancias arquitectónicas.

## Aplicaciones

- Cadenas boutique
- Centros comerciales
- Comercios
- Oficinas
- Museos

EMPOTRAR

SUSPENDER

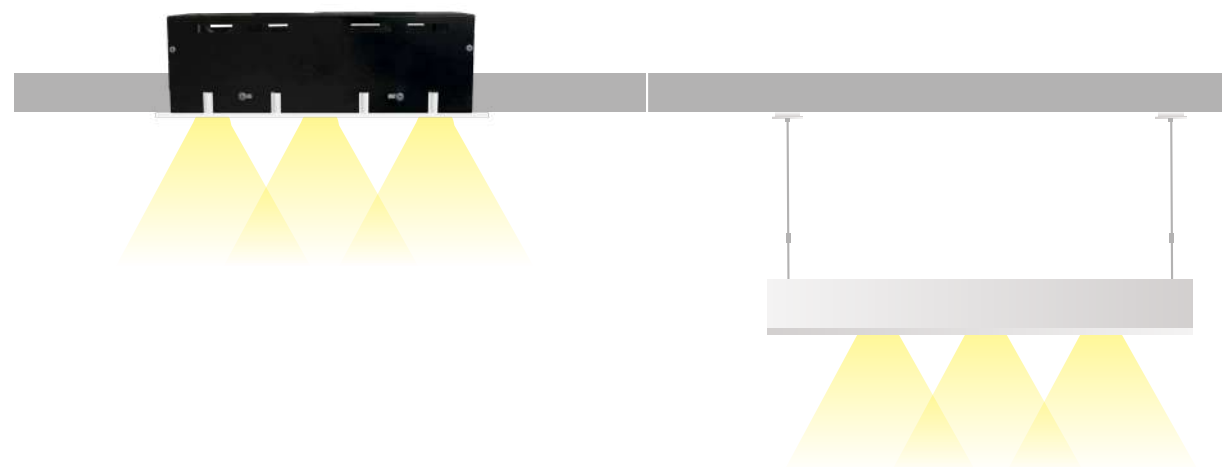

NUEVO



POLÍMERO DE INGENIERÍA CON NUEVA TECNOLOGÍA TÉRMICA

• ÁNGULOS 15°, 24° Y 42°

- 35% MÁS FLUJO LUMINOSO: **1500 lm**
- MAYOR POTENCIA: **14W**
- 127V c.a. SIN TRANSFORMADOR
- ATENUABLE POR FASE

- IRC **≥84**
- >107 lm/W
- 3000K / 4000K

## LÁMPARA AR111 LED

CLAVE	MODELO	BASE	W	V-	FP	Hz		K	lm	lm / W	ÁNGULO	IRC	COLOR
F5042-6EK	AR111	G53	14	100-140	0.9	50/60	POR FASE	3000K	1500	107	15°	≥84	GRAFITO
F5042-6IK								4000K					
F5042-6E5								3000K			24°		
F5042-6I5													
F5042-6EM								3000K			42°		
F5042-6IM													

- OPCIONAL 220-240V
- REF. PAGINA 194

LUMINARIA BASE, **NO INCLUYE LÁMPARA**



**ALPHA ROUND LED**

CLAVE	COLOR
L1733-100	BLANCO
L1733-300	NEGRO

 165 mm

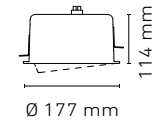

**ALPHA I LED**

CLAVE	COLOR
L5901-100	BLANCO
L5901-300	NEGRO

 160 x 160 mm

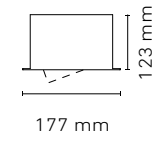

**ALPHA II LED**

CLAVE	COLOR
L5902-100	BLANCO
L5902-300	NEGRO

 320 x 160 mm

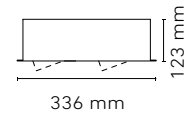

**ALPHA III LED**

CLAVE	COLOR
L5903-100	BLANCO
L5903-300	NEGRO

 475 X 160 mm

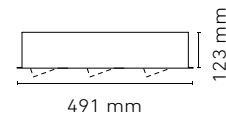

**ALPHA IV LED**

CLAVE	COLOR
L5904-100	BLANCO
L5904-300	NEGRO

 320 x 320 mm

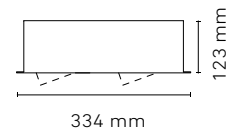

• OPCIONAL COLOR GRIS

LUMINARIA BASE, **NO INCLUYE LÁMPARA**



**ALPHA SUSPENDIDO II LED**

CLAVE	COLOR
L5820-100	BLANCO
L5820-300	NEGRO

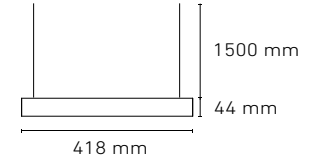

**ALPHA SUSPENDIDO III LED**

CLAVE	COLOR
L5821-100	BLANCO
L5821-300	NEGRO

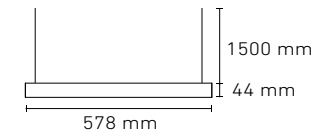

**ALPHA SUSPENDIDO IV L LED**

CLAVE	COLOR
L5823-100	BLANCO
L5823-300	NEGRO

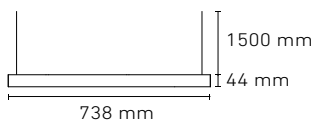

**ALPHA SUSPENDIDO IV LED**

CLAVE	COLOR
L5822-100	BLANCO
L5822-300	NEGRO

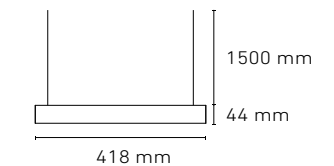

• OPCIONAL COLOR GRIS

# PROYECTORES

## SERIE C EMPOTRAR / SOBREPONER / RIEL



### SERIE C-R RIEL

	PÁGINA
• C 12-R .....	84
• C 20-R .....	84
• C 30-R .....	84
• C 40-R .....	84



### SERIE C-S SOBREPONER

• C 12-S .....	86
• C 20-S .....	86
• C 30-S .....	86
• C 40-S .....	86



### SERIE C-E EMPOTRAR

• C 12-E .....	88
• C 20-E .....	88
• C 30-E .....	88
• C 40-E .....	88

## SERIE TOP RIEL



### TOP

	PÁGINA
• TOP SQ .....	92
• TOP REC .....	92

## SERIE ALPHA II SOBREPONER / RIEL



### ALPHA II

• ALPHA II A RIEL .....	94
• ALPHA II A CÁNOPE .....	94
• ALPHA II EMPOTRAR .....	94

## SERIE SWING SOBREPONER / RIEL



### SWING II

• SWING II 38 R .....	97
• SWING II 38 S .....	97
• SWING II 38 E .....	97



### SWING I

• SWING I 38 R .....	97
• SWING I 38 S .....	97

# OFICINAS

## SERIE PANEL EMPOTRAR / SUSPENDER



### PANEL SOFT

• PANEL SOFT 60X60 .....	101
• PANEL SOFT 60X120 .....	101



### PANEL LED

• PANEL LED 60X60 .....	103
• PANEL LED 60X120 .....	103
• PANEL LED 60X120 SUSPENDER..	104
• PANEL LED 30X120 .....	104
• PANEL LED 20X120 .....	104
• PANEL LED 15X120 .....	104

## KROMOS LED EMPOTRAR



### KROMOS LED

• KROMOS LED 60X60 .....	105
• KROMOS LED 60X120 .....	105

## SISTEMA LINEAL BL U EMPOTRAR / SUSPENDER / SOBREPONER



### BL U 25W / 50W

• BL U EMPOTRAR .....	110
• BL U SOBREPONER .....	110
• BL U SUSPENDER .....	110



### BL U 36W / 72W

• BL U EMPOTRAR .....	111
• BL U SOBREPONER .....	111
• BL U SUSPENDER .....	111



### BL U MINI

• BL U MINI EMPOTRAR .....	112
----------------------------	-----

## SERIE TREK SUSPENDER



### TREK

• TREK 900 .....	113
• TREK 1200 .....	113
• TREK 1800 .....	113

# SERIE

# C



Diseño sencillo y elegante, concebido para **iluminación puntual dirigible** en espacios interiores de tipo comercial o arquitectónico en donde se requiera generar una atmósfera de alto contraste para **enfatar elementos particulares** con el fin de atraer.



24° / 45°



355°



120°



EMPOTRADO A  
TECHO



SOBREPONER A  
TECHO



INTEGRAR A RIEL

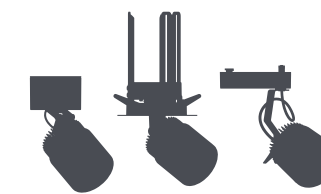

# SERIE C

SOBREPONER / EMPOTRAR / RIEL

## Paquete lumínico

El cuerpo lumínico está diseñado con un cilindro y un disipador pasivo de aluminio resistente a la corrosión. Aloja y mantiene al LED tipo COB en temperatura óptima de operación y garantiza su vida útil y flujo luminoso con eficiencias de hasta **93 lm/W**.

El acabado es el mismo en todas sus partes para garantizar un envejecimiento uniforme a lo largo de la vida útil.

## Reflectores

Con aperturas de 24° y 45° diseñados para aplicaciones de acentuación con acabado metalizado de alto brillo.

## Confort visual

Gracias al arillo profundo tipo bafle de color gris acero que reduce el deslumbramiento al ocultar la fuente de luz de la vista directa.

Es una luminaria dirigible en 2 ejes con un ángulo de inclinación de 120° en el eje Horizontal y 355° en el eje Vertical.

**Altamente flexible** y adaptable a cualquier proyecto por sus 3 formatos de montaje;

**Serie C-S.** Para **Sobreponer** en losa o plafón, con driver integrado al cuerpo y diseño de rótula para girar y dirigir.

**Serie C-E.** Para **Empotrar** en falso plafón, con diseño de cuerpo retráctil para ocultar totalmente en el plafón o sobresalir para dirigir y orientar en dos ejes.

**Serie C-R.** Para **Sobreponer en Riel** de un circuito, permite adaptarse a las distintas necesidades de espacios comerciales o de exhibición.

## Controlador Electrónico

Drivers multivoltaje de alto factor de potencia que operan en los siguientes rangos de tensión:

- 100 a 305V de manera fija, ON-OFF
- 100-140V atenuable por Fase
- 220-240V atenuable por Fase

C-S  
SOBREPONER



C-E  
EMPOTRAR



C-R  
RIEL



DRIVER INTEGRADO  
EN CANOPE



RÓTULA PARA GIRAR  
Y DIRIGIR



DISEÑO  
RETRÁCTIL



INCLINACIÓN  
DE 120°

ROTACIÓN SOBRE SU  
EJE 355°

DRIVER INTEGRADO EN CAJA  
DE ALUMINIO



DISEÑO CON  
MONO BRAZO

PERILLA PARA  
AJUSTAR



REFLECTOR 24°

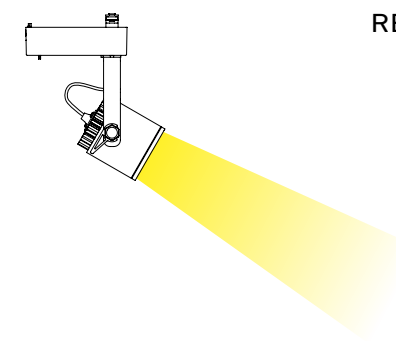

REFLECTOR 45°

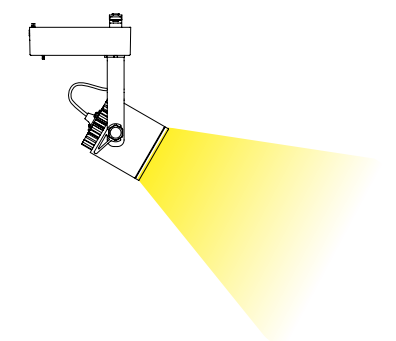

SERIE C-RIEL

CLAVE	MODELO	W	V-	FP	Hz	K	lm	lm / W	ÁNGULO	IRC	COLOR	PESO	IP
L5662-1E5	C12-R	12	100-305	>0.9	50/60	3000K	880	73	24°	≥82	BLANCO	300 gr	40
L5662-3E5									NEGRO				
L5662-1E9									BLANCO				
L5662-3E9									NEGRO				
L5662-1I5						4000K	935	78	24°		BLANCO		
L5662-3I5									NEGRO				
L5662-1I9									BLANCO				
L5662-3I9									NEGRO				
L5660-1E5	C20-R	20	100-305	>0.9	50/60	3000K	1440	84	24°	≥82	BLANCO	608 gr	40
L5660-3E5									NEGRO				
L5660-1E9									BLANCO				
L5660-3E9									NEGRO				
L5660-1I5						4000K	1500	88	24°		BLANCO		
L5660-3I5									NEGRO				
L5660-1I9									BLANCO				
L5660-3I9									NEGRO				
L5661-1E5	C30-R	29	100-305	>0.9	50/60	3000K	2650	91	24°	≥82	BLANCO	720 gr	40
L5661-3E5									NEGRO				
L5661-1E9									BLANCO				
L5661-3E9									NEGRO				
L5661-1I5						4000K	2700	93	24°		BLANCO		
L5661-3I5									NEGRO				
L5661-1I9									BLANCO				
L5661-3I9									NEGRO				
L5699-1E5	C40-R	40	100-305	>0.9	50/60	3000K	3400	85	24°	>82	BLANCO	720 gr	40
L5699-3E5									NEGRO				
L5699-1E9									BLANCO				
L5699-3E9									NEGRO				
L5699-1I5						4000K	3480	87	24°		BLANCO		
L5699-3I5									NEGRO				
L5699-1I9									BLANCO				
L5699-3I9									NEGRO				

- OPCIONAL ATENUABLE POR FASE / 100-140V
- OPCIONAL IRC >90 O IRC >97

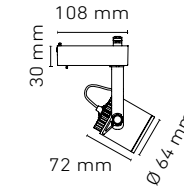
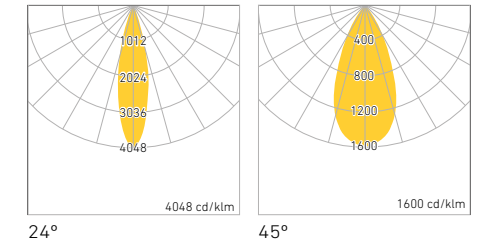

C-R 12

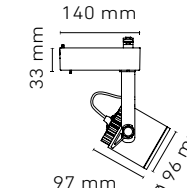

C-R 20

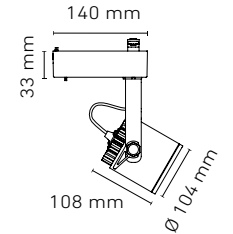

C-R 30 / C-R 40

SERIE C-SOBREPONER

CLAVE	MODELO	W	V-	FP	Hz	K	lm	lm / W	ÁNGULO	IRC	COLOR	PESO	IP
L5668-1E5	C12-S	12	100-305	>0.9	50/60	3000K	880	73	24°	≥82	BLANCO	320 gr	40
L5668-3E5									45°		NEGRO		
L5668-1E9									24°		BLANCO		
L5668-3E9											NEGRO		
L5668-1I5						4000K	935	78	24°		BLANCO		
L5668-3I5									45°		NEGRO		
L5668-1I9									24°		BLANCO		
L5668-3I9											NEGRO		
L5666-1E5	C20-S	20	100-305	>0.9	50/60	3000K	1440	72	24°	≥82	BLANCO	715 gr	40
L5666-3E5									45°		NEGRO		
L5666-1E9									24°		BLANCO		
L5666-3E9											NEGRO		
L5666-1I5						4000K	1500	75	24°		BLANCO		
L5666-3I5									45°		NEGRO		
L5666-1I9									24°		BLANCO		
L5666-3I9											NEGRO		
L5667-1E5	C30-S	29	100-305	>0.9	50/60	3000K	2400	83	24°	≥82	BLANCO	925 gr	40
L5667-3E5									45°		NEGRO		
L5667-1E9									24°		BLANCO		
L5667-3E9											NEGRO		
L5667-1I5						4000K	2450	84	24°		BLANCO		
L5667-3I5									45°		NEGRO		
L5667-1I9									24°		BLANCO		
L5667-3I9											NEGRO		
L5612-1E5	C40-S	40	100-305	>0.9	50/60	3000K	3400	85	24°	>82	BLANCO	925 gr	40
L5612-3E5									45°		NEGRO		
L5612-1E9									24°		BLANCO		
L5612-3E9											NEGRO		
L5612-1I5						4000K	3480	87	24°		BLANCO		
L5612-3I5									45°		NEGRO		
L5612-1I9									24°		BLANCO		
L5612-3I9											NEGRO		

- OPCIONAL ATENUABLE POR FASE / 100-140V
- OPCIONAL IRC >90 O IRC >97

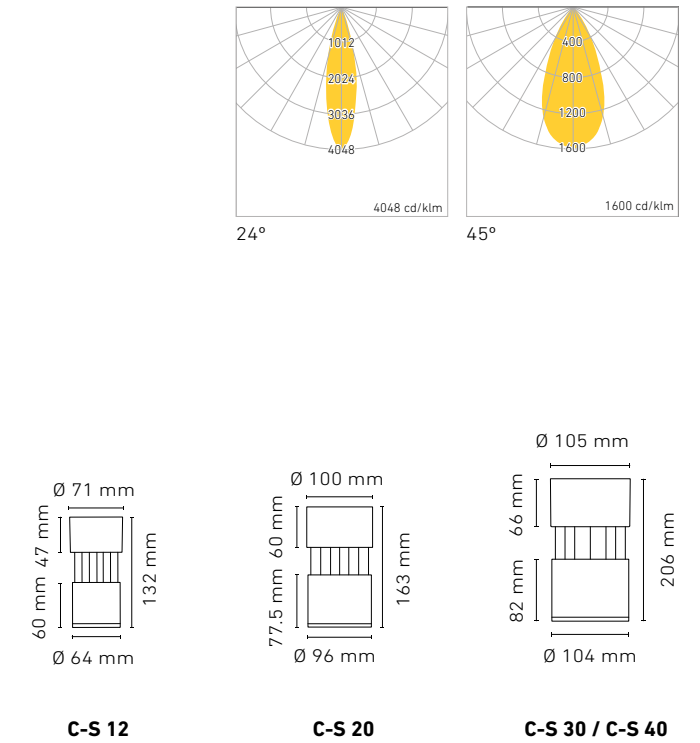

SERIE C-EMPOTRAR

CLAVE	MODELO	W	V-	FP	Hz	K	lm	lm / W	ÁNGULO	IRC	COLOR	PESO	IP
L5670-1E5	C12-E	12	100-305	>0.9	50/60	3000K	880	73	24°	≥82	BLANCO	645 gr	40
L5670-3E5									NEGRO				
L5670-1E9									BLANCO				
L5670-3E9									NEGRO				
L5670-1I5						4000K	935	78	24°	BLANCO			
L5670-3I5									NEGRO				
L5670-1I9									BLANCO				
L5670-3I9	NEGRO												
L5671-1E5	C20-E	20	100-305	>0.9	50/60	3000K	1440	72	24°	≥82	BLANCO	920 gr	40
L5671-3E5									NEGRO				
L5671-1E9									BLANCO				
L5671-3E9									NEGRO				
L5671-1I5						4000K	1500	75	24°	BLANCO			
L5671-3I5									NEGRO				
L5671-1I9									BLANCO				
L5671-3I9	NEGRO												
L5672-1E5	C30-E	29	100-305	>0.9	50/60	3000K	2400	83	24°	≥82	BLANCO	1,260 gr	40
L5672-3E5									NEGRO				
L5672-1E9									BLANCO				
L5672-3E9									NEGRO				
L5672-1I5						4000K	2450	84	24°	BLANCO			
L5672-3I5									NEGRO				
L5672-1I9									BLANCO				
L5672-3I9	NEGRO												
L5629-1E5	C40-E	40	100-305	>0.9	50/60	3000K	3400	85	24°	≥82	BLANCO	1,260 gr	40
L5629-3E5									NEGRO				
L5629-1E9									BLANCO				
L5629-3E9									NEGRO				
L5629-1I5						4000K	3480	87	24°	BLANCO			
L5629-3I5									NEGRO				
L5629-1I9									BLANCO				
L5629-3I9	NEGRO												

- OPCIONAL ATENUABLE POR FASE / 100-140V
- OPCIONAL IRC >90 O IRC >97

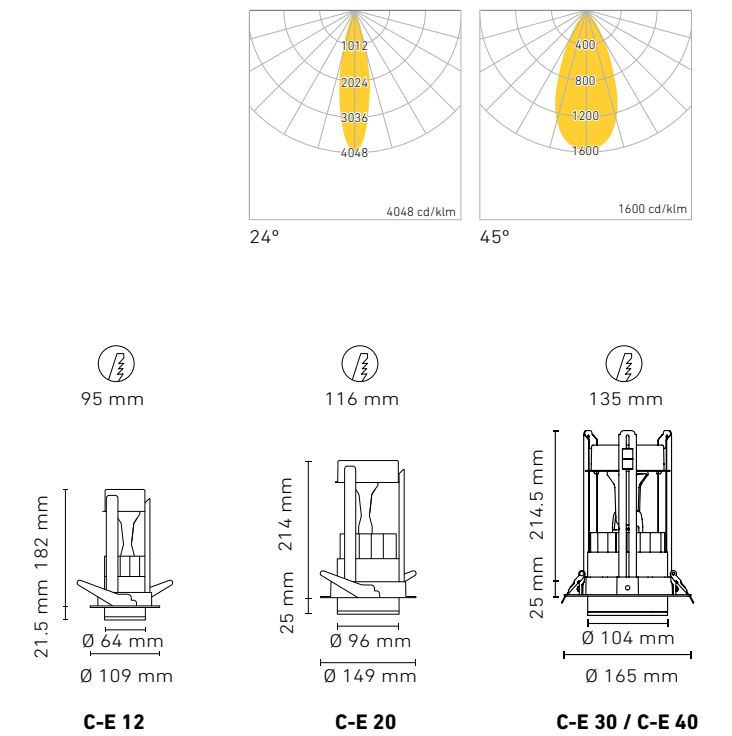

# SERIE TOP

A RIEL

## Paquete lumínico

El cuerpo lumínico está diseñado en dos formatos, cuadrado y rectangular fabricado en aluminio, el disipador pasivo aloja y mantiene al LED en temperatura óptima de operación.

El LED tiene un Índice de Reproducción Cromática **IRC >92** brindando alta calidad en la reproducción de los colores.

## Pantalla y Óptica

Pantalla de Polímero de ingeniería y acabado tipo frosted, que da un **efecto estético en la pantalla**. La óptica está disponible con apertura media de 20° y apertura abierta de 40°

## Controlador Electrónico

Driver atenuable por fase (TRIAC) que alcanza niveles mínimos de hasta 5% de atenuación. Opera en un rango de tensión de 100-140V~ **Alto factor de potencia**, bajo T.H.D.<13% (Distorsión Armónica Total)

## Aplicaciones

- Cadenas boutique
- Centros comerciales
- Centros en general

A RIEL

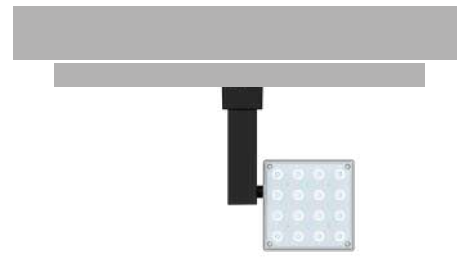

DISEÑO INNOVADOR EN 2 FORMATOS

ACABADOS



BLANCO

NEGRO

PLATA

TOP SQ-20W



TOP REC-18W



DIRIGIBLE



ÓPTICA 20°



ÓPTICA 40°

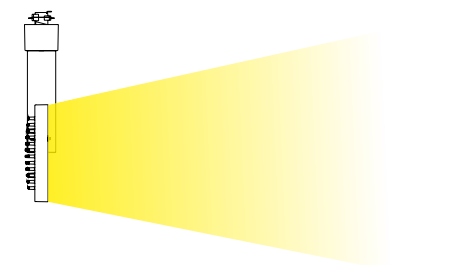

TOP SQ

CLAVE	W	V-	FP	Hz		K	lm	lm / W	ÁNGULO	IRC	COLOR	PESO	IP
L5611-1E4	20	100-140	>0.9	50/60	POR FASE	3000K	1900	95	20°	≥92	BLANCO	281 gr	40
L5611-3E4									NEGRO				
L5611-SE4									PLATA				
L5611-1EJ									BLANCO				
L5611-3EJ									NEGRO				
L5611-SEJ									PLATA				
L5611-1I4						4000K	1950	97.7	20°		BLANCO		
L5611-3I4									NEGRO				
L5611-SI4									PLATA				
L5611-1IJ									BLANCO				
L5611-3IJ									NEGRO				
L5611-SIJ									PLATA				

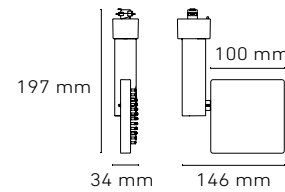
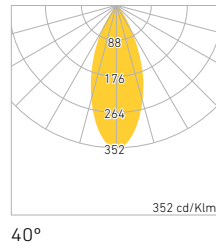

TOP REC

CLAVE	W	V-	FP	Hz		K	lm	lm / W	ÁNGULO	IRC	COLOR	PESO	IP
L5610-1E4	18	100-140	>0.9	50/60	POR FASE	3000K	1700	94	20°	≥92	BLANCO	281 gr	40
L5610-3E4									NEGRO				
L5610-SE4									PLATA				
L5610-1EJ									BLANCO				
L5610-3EJ									NEGRO				
L5610-SEJ									PLATA				
L5610-1I4						4000K	1750	97	20°		BLANCO		
L5610-3I4									NEGRO				
L5610-SI4									PLATA				
L5610-1IJ									BLANCO				
L5610-3IJ									NEGRO				
L5610-SIJ									PLATA				

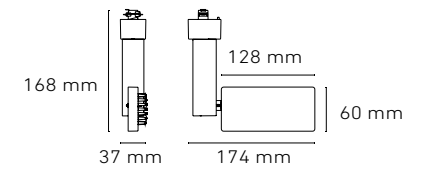
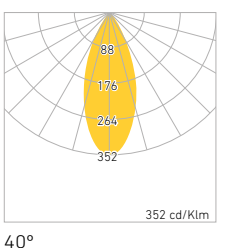

# SERIE ALPHA II + AR111 LED

RIEL / SOBREPONER

Luminaria tipo proyector a dirigible para lámpara AR111 LED de Magg

Dos opciones de montaje:

- \* Sobreponer en Riel
- \* Sobreponer con Cánope
- \* Empotrar

\* Cuerpo de aluminio

\* Movimiento en dos ejes con ángulo de inclinación de 90° en el eje Horizontal y 350° en el eje Vertical.

## Aplicaciones

- Boutique
- Showrooms
- Comercios de todo tipo
- Exhibiciones

RIEL

CÁNOPE

EMPOTRAR



## ALPHA II A RIEL

CLAVE	COLOR	PESO	IP
L5641-100	BLANCO	410 gr	50
L5641-600	GRIS		

- OPCIONAL 220-240V
- OPCIONAL COLOR NEGRO

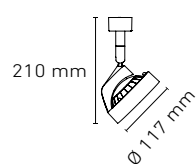

## ALPHA II A CÁNOPE

CLAVE	COLOR	PESO	IP
L5645-100	BLANCO	410 gr	50
L5645-600	GRIS		

- OPCIONAL 220-240V
- OPCIONAL COLOR NEGRO

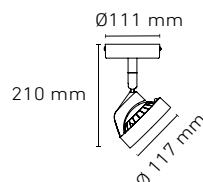

## ALPHA II EMPOTRAR

CLAVE	COLOR	PESO	IP
L5644-100	BLANCO	410 gr	50
L5644-600	GRIS		

- OPCIONAL 220-240V
- OPCIONAL COLOR NEGRO

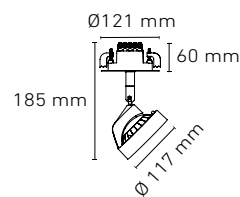

UPGRADE

DIRIGIBLE  
EN 2 EJES



CUERPO DE  
ALUMINIO



+

NUEVO



POLÍMERO DE  
INGENIERÍA  
CON NUEVA  
TECNOLOGÍA  
TÉRMICA

• ÁNGULOS 15°, 24° Y 42°

- 35% MÁS FLUJO LUMINOSO: **1500 lm**
- MAYOR POTENCIA: **14W**
- 127V c.a. SIN TRANSFORMADOR
- ATENUABLE POR FASE

- IRC **≥84**
- >107 lm/W
- 3000K / 4000K

## LÁMPARA AR111 LED

CLAVE	MODELO	BASE	W	V-	FP	Hz		K	lm	lm / W	ÁNGULO	IRC	COLOR
F5042-6EK	AR111	G53	14	100-140	0.9	50/60	POR FASE	3000K	1500	107	15°	≥84	GRAFITO
F5042-6IK								4000K					
F5042-6E5								3000K			24°		
F5042-6I5													
F5042-6EM								3000K			42°		
F5042-6IM								4000K					

- OPCIONAL 220-240V
- REF. PAGINA 194

# SERIE SWING 38

RIEL / SOBREPONER

Construida con cuerpo portalámparas de aluminio y acero con acabados resistentes a la corrosión.

- Con dos opciones de montaje, **Sobreponer en Riel** y **Sobreponer con Cánope**.
- Preparada para lámpara PAR 38 de Magg disponible con ángulos de apertura de **18° y 45° en 3000K y 4000K**
- Base cerámica **E26 integrada**.
- Dirigible en **2 ejes con un ángulo de inclinación de 90°** el eje Horizontal y **350°** en el eje Vertical.
- Color Blanco o Negro mate. Con arillos para personalizar de aluminio anodizados color plata, dorado y negro.

## Aplicaciones

- Boutique
- Showrooms
- Exhibiciones
- Tiendas
- Comercios de todo tipo

SWING "R"  
A RIEL

SWING "S"  
A CÁNOPE

SWING "E"  
EMPOTRAR

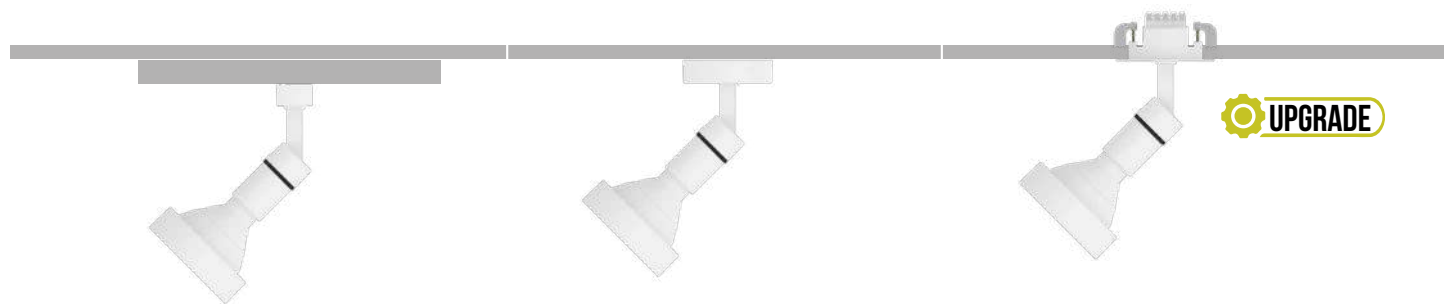

MODELO  
SWING II



MÚLTIPLES  
COMBINACIONES  
POSIBLES

- BLANCO Y ORO
- BLANCO Y PLATA
- NEGRO Y NEGRO
- NEGRO Y ORO
- NEGRO Y PLATA

## PROYECTORES SERIE SWING 38

LUMINARIA BASE, **NO INCLUYE LÁMPARA**

### SWING II 38 R

CLAVE	COLOR	PESO	IP
L1853-100	BLANCO	305 gr	60
L1853-300	NEGRO		

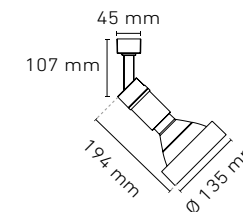

### SWING II 38 S

CLAVE	COLOR	PESO	IP
L1863-100	BLANCO	410 gr	60
L1863-300	NEGRO		

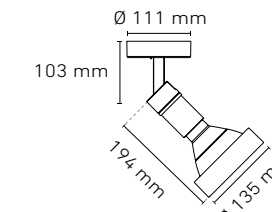

### SWING II 38 E

CLAVE	COLOR	PESO	IP
L1824-100	BLANCO	411 gr	60
L1824-300	NEGRO		

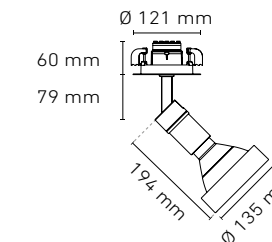

### SWING II ACCESORIO ARILLO FRONTAL

CLAVE	COLOR
P3841-100	BLANCO
P3841-300	NEGRO

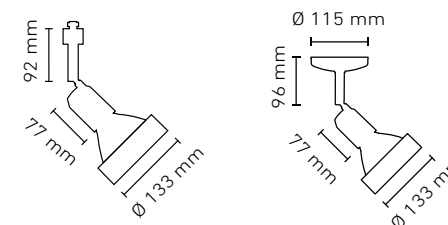

### SWING I 38 R

CLAVE	COLOR	PESO	IP
L1832-100	BLANCO	305 gr	60
L1832-300	NEGRO		



### SWING I 38 S

CLAVE	COLOR	PESO	IP
L1842-100	BLANCO	550 gr	60
L1842-300	NEGRO		



# SERIE PANEL



La línea de luminarias para OFICINA de Magg, abarcan soluciones modulares para **integrarse perfectamente en plafones reticulares así como en plafones lisos** haciendo destacar los espacios abiertos o privados de oficinas y permitiendo lograr **condiciones perfectas de luz** general para trabajo.

Aunado a las soluciones para empotrar existen las **opciones para suspender** con la misma apariencia ligera dando un toque de modernidad indiscutible.



EMPOTRADO A  
TECHO



SUSPENDIDO



# SERIE PANEL SOFT

EMPOTRAR

Luminaria para empotrar con diseño de **gabinete extra delgado (28 mm)** y ligero que permite instalarse en lugares con espacios comprometidos.

Diseñado con un difusor de luz opalino fabricado con material **termoplástico aditivado para resistir los rayos UV del medio ambiente**, retrasando su degradación y el amarillamiento.

Drivers de Alto Factor de Potencia para operar a una sola tensión o multi voltaje.

El valor de THD ( Distorsión Total de Armónicas) es bajo, **<20%**. Lo que se traduce a beneficios extra en la instalación eléctrica como menor carga en los transformadores, no se sobrecalientan los conductores y una línea estable.

## Aplicaciones

Luminarias modulares perfectamente diseñadas para integrarse en plafones reticulares y/o plafones lisos en los espacios como:

- Corporativos
- Oficinas
- Centros educativos
- Bancos
- Hospitales
- Museos
- Instituciones de diversos tipos

FALSO PLAFON



Permite instalarse en lugares con espacio comprometido

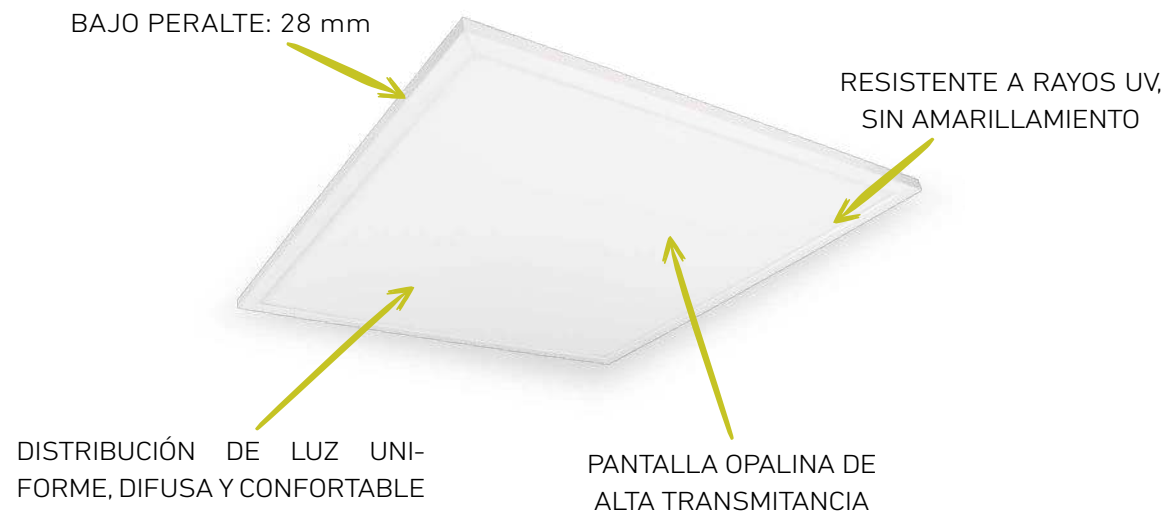

## OFICINA

### PANEL SOFT

#### PANEL SOFT 60X60 EMPOTRAR

CLAVE	VERSIÓN	W	V-	THD	FP	Hz	K	lm	lm / W	IRC	COLOR	PESO	IP
L6069-110	BÁSICO	32	100-140	<108%	>0.5	50/60	4000K	3550	111	≥82	BLANCO	1,188 gr	50
L6069-130							6000K	3400	107				
L6056-110	STD	40	100-305	<9%	>0.9	50/60	4000K	4000	100	≥82	BLANCO	1,188 gr	50
L6056-130							6000K						

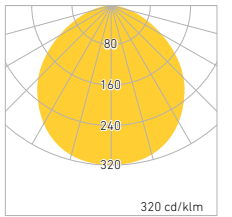

Referencia STD

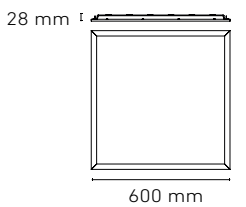

#### PANEL SOFT 60X120 EMPOTRAR

CLAVE	VERSIÓN	W	V-	THD	FP	Hz	K	lm	lm / W	IRC	COLOR	PESO	IP
L6049-110	BÁSICO	64	100-240	<138%	>0.5	50/60	4000K	6400	100	≥82	BLANCO	3,556 gr	50
L6049-130							6000K						
L6043-110	STD	75	100-305	<4.2%	>0.9	50/60	4000K	7400	99	≥82	BLANCO	3,556 gr	50
L6043-130							6000K						

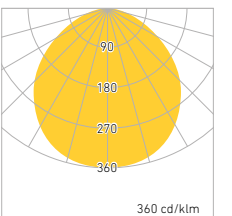

Referencia STD

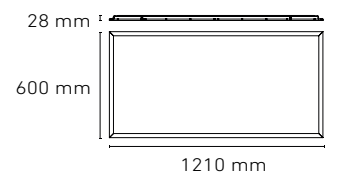

# SERIE PANEL LED

EMPOTRAR / SUSPENDER

Luminaria para **empotrar o suspender** con **diseño muy esbelto y ligero**.

Tecnología de difusión de luz con materiales de ingeniería que direccionan la luz perimetral de los LEDs hacia el área de trabajo de manera confortable y eficiente.

Difusor de luz opalino fabricado con **material termoplástico aditivado para resistir los rayos UV del medio ambiente**, retrasando su degradación y el amarillamiento.

## Aplicaciones

Luminarias modulares perfectamente diseñadas para integrarse en plafones reticulares, plafones lisos o sistema suspendido en los espacios como:

- Corporativos
- Oficinas
- Centros educativos
- Bancos
- Hospitales
- Museos
- Instituciones de diversos tipos

FALSO PLAFON

LOSA

KIT DE SUSPENSIÓN,  
QUE APLICA A LA SERIE PANEL LED

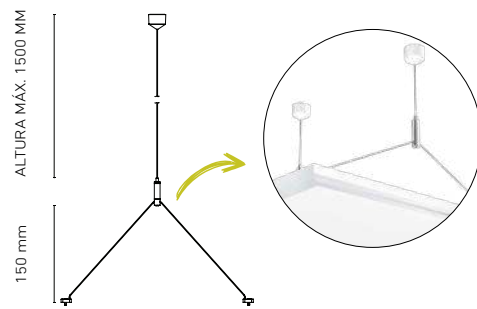

KIT DE SUSPENSIÓN	CLAVE
60 x 60	P3789-000
60 x 120	P3787-000
30 x 120	P3790-000
20 x 120	P3791-000
15 x 120	P3792-000

EXTRA DELGADO

AMPLIA VARIEDAD EN TAMAÑOS

- 60x60
- 60x120
- 30x120
- 20x120
- 15x120

PANTALLA OPALINA DE ALTA TRANSMITANCIA

RESISTENTE A RAYOS UV, SIN AMARILLAMIENTO

## OFICINA PANEL LED

### PANEL LED 60X60 EMPOTRAR / SUSPENDER

CLAVE	VERSIÓN	W	V-	FP	Hz	K	lm	lm / W	IRC	COLOR	PESO	IP
L5571-110	BÁSICO	33	90-140	0.5	50/60	4000K	3300	100	≥72	BLANCO	2,100 gr	50
L5571-130						6000K						
L6206-1E0	STD	40	100-305	>0.9	50/60	3000K	3720	93	≥82	BLANCO	2,100 gr	50
L6206-110						4000K	3800	95				
L6206-130						6000K						
L6211-1E0	* PRIME	40	100-305	>0.9	50/60	3000K	3720	93	≥92	BLANCO	2,100 gr	50
L6211-110						4000K	3800	95				
L6211-130						6000K						

• \*OPCIONAL PANEL PRIME

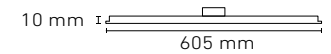
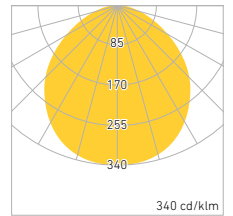

### PANEL LED 60X120 EMPOTRAR

CLAVE	VERSIÓN	W	V-	FP	Hz	K	lm	lm / W	IRC	COLOR	PESO	IP
L6207-1E0	STD	75	100-305	>0.9	50/60	3000K	7275	97	≥82	BLANCO	4,100 gr	50
L6207-110						4000K	7725	103				
L6207-130						6000K						
L6209-1E0	* PRIME	75	100-305	>0.9	50/60	3000K	7000	93	≥92	BLANCO	4,100 gr	50
L6209-110						4000K	7275	97				
L6209-130						6000K						

• \*OPCIONAL PANEL PRIME

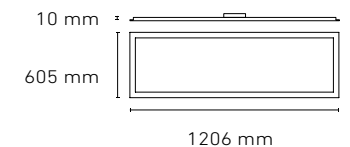
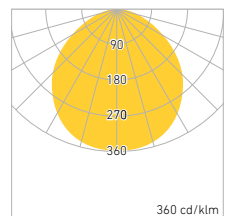

PANEL LED 60X120 SUSPENDER

CLAVE	VERSIÓN	W	V-	FP	Hz	K	lm	lm / W	IRC	COLOR	PESO	IP
L6063-1E0	STD	75	100-305	>0.9	50/60	3000K	7275	97	≥82	BLANCO	4,100 gr	50
L6063-1I0						4000K	7725	103				
L6063-130						6000K						

• \*OPCIONAL PANEL PRIME

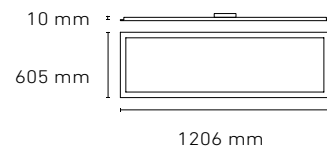
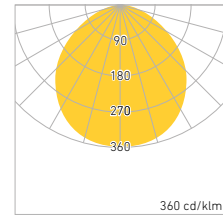

PANEL EMPOTRAR / SUSPENDER

CLAVE	MODELO	VERSIÓN	W	V-	FP	Hz	K	lm	lm / W	IRC	COLOR	PESO	IP
L5523-1E0	30X120	STD	34	100-240	>0.9	50/60	3000K	3200	94	≥82	BLANCO	4,400 gr	50
L5523-1I0							4000K						
L5523-130							6000K						
L5526-1E0	20X120	STD	30	100-240	>0.9	50/60	3000K	2250	75	≥82	BLANCO	3,035 gr	50
L5526-1I0							4000K	2400	80				
L5526-130							6000K						
L5524-1E0	15X120	STD	22	100-240	>0.9	50/60	3000K	1800	100	≥82	BLANCO	2,640 gr	50
L5524-1I0							4000K						
L5524-130							6000K						

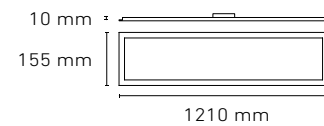
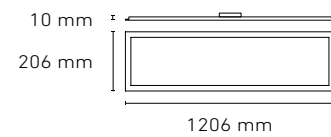
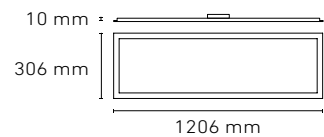

KROMOS LED EMPOTRAR

CLAVE	MODELO	W	V-	FP	Hz	K	lm	lm / W	IRC	COLOR	PESO	IP
L6033-1I0	60X60	28.5	100-305	>0.5	50/60	4000K	2580	90	≥82	BLANCO	3,715 gr	10
L6033-130						6000K						
L6034-1I0	60X120	54	100-240	>0.5	50/60	4000K	4860	90	≥82	BLANCO	6,000 gr	10
L6034-130						6000K						

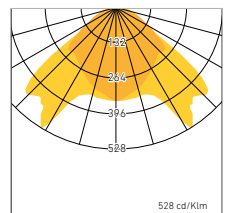
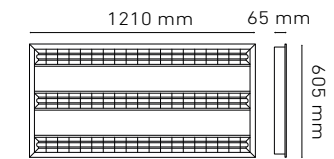
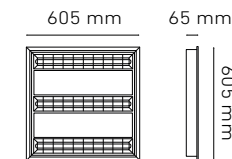

# SERIE BLU



Sistema **lineal de diseño esbelto y atemporal** que se adapta a la arquitectura moderna. Nos dá la posibilidad de crear elementos de **iluminación continua** con **las 3 formas más comunes de instalación**, Empotrar, Sobreponer y Suspender.

**Diseñado para iluminación general** y de trabajo en aplicaciones de tipo Corporativo y Comercial.



SUSPENDIDO



SOBREPONER A  
TECHO



EMPOTRADO A  
TECHO

# SERIE BL U

EMPOTRAR / SOBREPONER / SUSPENDER

## Paquete lumínico

Difusor de luz opalino fabricado con PMMA, termoplástico de ingeniería micro texturizado que proporciona uniformidad en la emisión de luz sin mostrar los LEDs, tiene un recubrimiento UV lo que garantiza que el difusor permanezca sin cambios de color en toda su vida útil. Los LED's empleados en la familia BL U tienen una eficiencia de 150lm/W y el sistema completo alcanza eficiencias de hasta **93 lm/W**. Además de contar con un índice de reproducción cromática >82.

Cuenta con modelos **empotrados, sobrepuestos y suspendidos**, todos con una misma imagen y con la posibilidad de resolver diferentes zonas de un mismo proyecto. Contar con accesorios para dar continuidad a las líneas que se quieran formar. Todos estos puntos se resuelven de manera exitosa con la familia BL U Y BL U mini.

## Materiales

Sistema de iluminación en formato lineal diseñado para crear líneas continuas de luz homogénea sin mostrar la fuente de luz para iluminación general. En dos tamaños de ancho de emisión de luz, 46mm. en BL U y 30mm. en BL U mini.

BL U y BL U mini nos ofrecen ahorros en instalación y mantenimiento por su diseño de reflector tipo regleta que integra los componentes electrónicos para poder ser instalados o reemplazados de manera práctica y fácil.

## Controlador Electrónico

Drivers multivoltaje de alto factor de potencia y bajo T.H.D. que operan en los siguientes rangos de tensión:

- 100 a 305V~ de manera fija, ON-OFF
- 100 a 305V~ atenuable por control 0-10V

EMPOTRAR

SOBREPONER

SUSPENDER



CUERPO Y TAPAS DE ALUMINIO



PANTALLA CON HAZ DE LUZ HOMOGÉNEO

ENVEJECIMIENTO UNIFORME A LO LARGO DE LA VIDA ÚTIL SIN CAMBIOS DE COLOR

INTERCONEXIÓN CONTINUA SIN INTERRUPCIONES

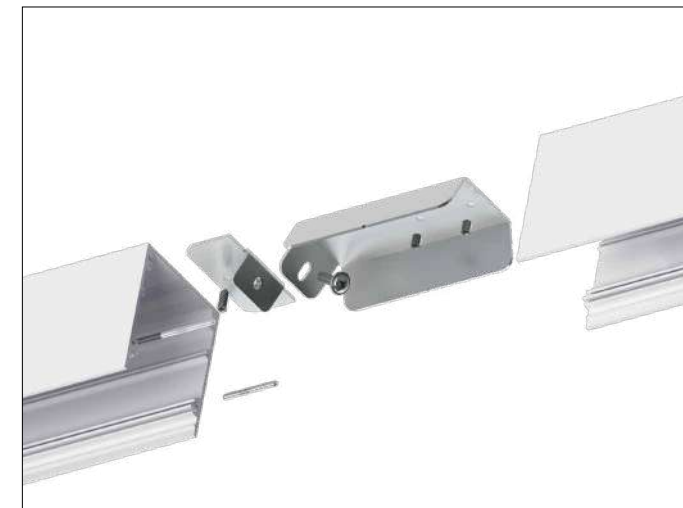

DISEÑADO PARA CREAR LÍNEAS CONTINUAS DE LUZ HOMOGÉNEA

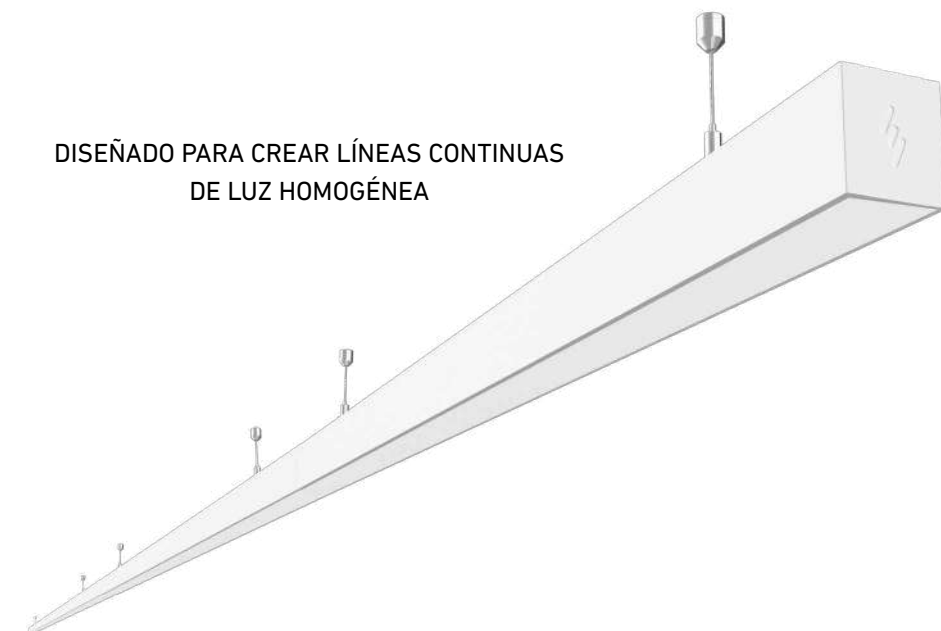

OFICINA  
SISTEMA LINEAL BL U

BL U 25W / 50W

CLAVE	VERSIÓN	TAMAÑO	W	V-	FP	Hz	█	K	lm	lm / W	IRC	PZ MAX	COLOR	PESO	IP
L6471-1E0	EMPOTRAR	1200	25	100-305	>0.9	50/60	█	3000K	2250	90	≥82	12	BLANCO	1,888 gr	40
L6471-1I0								4000K	2300	92					
L6591-1E0								3000K	2250	90					
L6591-1I0								4000K	2300	92					
L6472-1E0		2400	50	100-305	>0.9	50/60	█	3000K	4500	90	≥82	6	BLANCO	3,715 gr	40
L6472-1I0								4000K	4600	92					
L6592-1E0								3000K	2250	90					
L6592-1I0								4000K	2300	92					
L6477-1E0	SOBREPONER	1200	25	100-305	>0.9	50/60	█	3000K	2250	90	≥82	12	BLANCO	1,714 gr	40
L6477-1I0								4000K	2300	92					
L6593-1E0								3000K	2250	90					
L6593-1I0								4000K	2300	92					
L6478-1E0		2400	50	100-305	>0.9	50/60	█	3000K	4500	90	≥82	6	BLANCO	3,450 gr	40
L6478-1I0								4000K	4600	92					
L6594-1E0								3000K	2250	90					
L6594-1I0								4000K	2300	92					
L6474-1E0	SUSPENDER	1200	25	100-305	>0.9	50/60	█	3000K	2250	90	≥82	12	BLANCO	1,764 gr	40
L6474-1I0								4000K	2300	92					
L6595-1E0								3000K	2250	90					
L6595-1I0								4000K	2300	92					
L6475-1E0		2400	50	100-305	>0.9	50/60	█	3000K	4500	90	≥82	6	BLANCO	3,406 gr	40
L6475-1I0								4000K	4600	92					
L6826-1E0								3000K	2250	90					
L6826-1I0								4000K	2300	92					

- OPCIONAL TEMPERATURA DE COLOR 6000K
- OPCIONAL IRC>90
- OPCIONAL COLOR GRIS O NEGRO

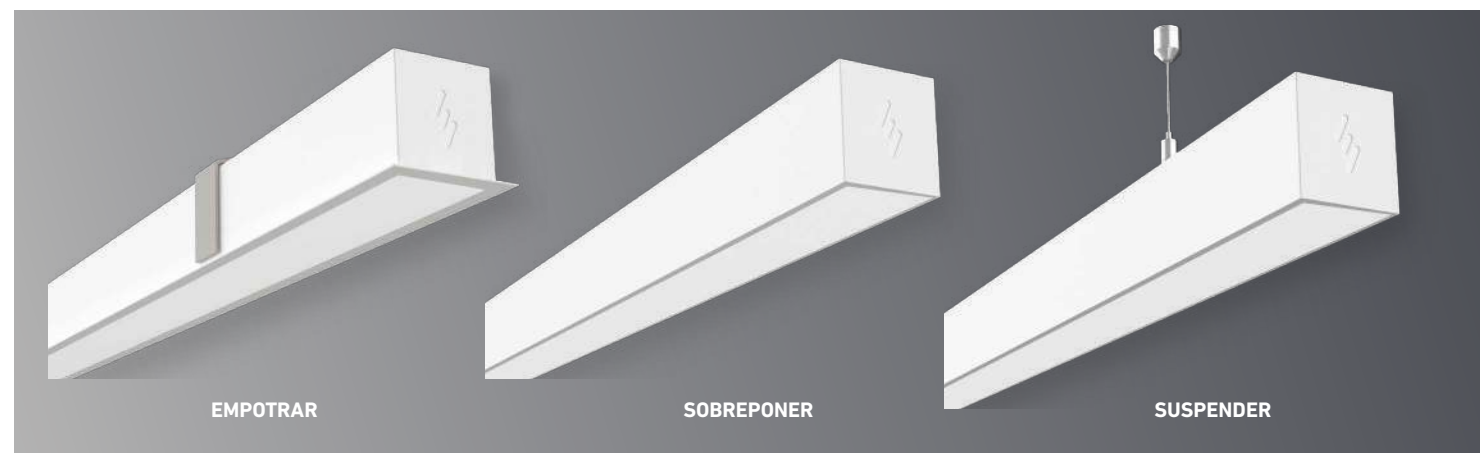
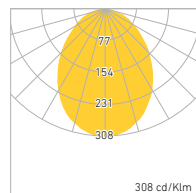

OFICINA  
SISTEMA LINEAL BL U

BL U 36W / 72W\*

CLAVE	VERSIÓN	TAMAÑO	W	V-	FP	Hz	█	K	lm	lm / W	IRC	PZ MAX	COLOR	PESO	IP
L6551-1E0	EMPOTRAR	1200	36	100-305	>0.9	50/60	█	3000K	3385	94	≥82	8	BLANCO	1,888 gr	40
L6551-1I0								4000K	3455	96					
L6526-1E0								3000K	3385	94					
L6526-1I0								4000K	6910	96					
L6554-1E0		2400	72	100-305	>0.9	50/60	█	3000K	6770	94	≥82	4	BLANCO	3,715 gr	40
L6554-1I0								4000K	6910	96					
L6596-1E0								3000K	3385	94					
L6596-1I0								4000K	6910	96					
L6553-1E0	SOBREPONER	1200	36	100-305	>0.9	50/60	█	3000K	3385	94	≥82	8	BLANCO	1,714 gr	40
L6553-1I0								4000K	3455	96					
L6597-1E0								3000K	3385	94					
L6597-1I0								4000K	6910	96					
L6556-1E0		2400	72	100-305	>0.9	50/60	█	3000K	6770	94	≥82	4	BLANCO	3,450 gr	40
L6556-1I0								4000K	6910	96					
L6858-1E0								3000K	3385	94					
L6858-1I0								4000K	6910	96					
L6552-1E0	SUSPENDER	1200	36	100-305	>0.9	50/60	█	3000K	3385	94	≥82	8	BLANCO	1,764 gr	40
L6552-1I0								4000K	3455	96					
L6827-1E0								3000K	3385	94					
L6827-1I0								4000K	6910	96					
L6555-1E0		2400	72	100-305	>0.9	50/60	█	3000K	6770	94	≥82	4	BLANCO	3,406 gr	40
L6555-1I0								4000K	6910	96					
L6825-1E0								3000K	3385	94					
L6825-1I0								4000K	6910	96					

- \*VERSIONES SOBRE PEDIDO
- OPCIONAL TEMPERATURA DE COLOR 6000K
- OPCIONAL IRC>90
- OPCIONAL COLOR GRIS O NEGRO

INTERCONEXIÓN

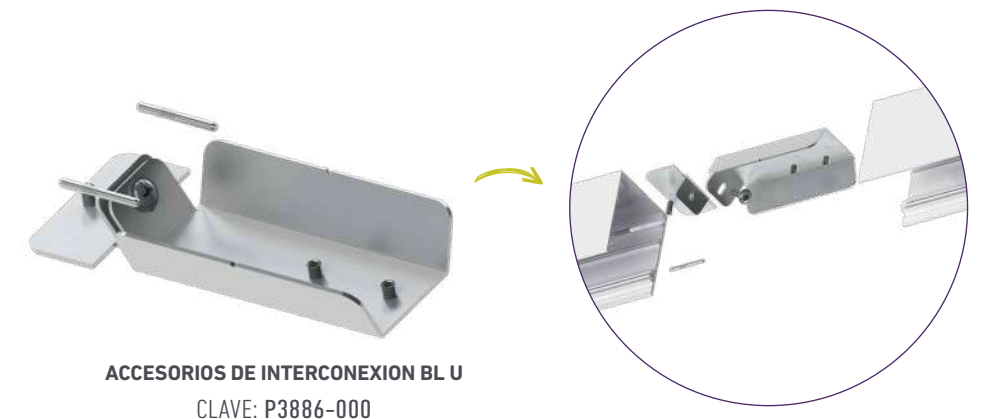

ACCESORIOS DE INTERCONEXION BL U  
CLAVE: P3886-000

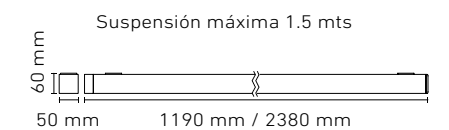
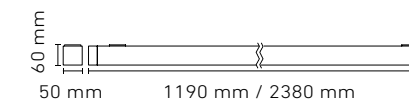
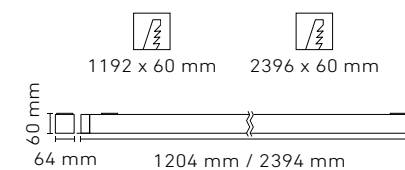

BL U MINI EMPOTRAR

CLAVE	TAMAÑO	W	V-	FP	Hz	K	lm	lm / W	IRC	PZ MAX	COLOR	PESO	IP
L6548-1E0	1200	23	100-305	>0.9	50/60	3000K	2070	90	>82	13	BLANCO	1,370 gr	30
L6548-1I0						4000K	2140	93					
L6549-1E0	2400	46	100-305	>0.9	50/60	3000K	4140	90	>82	6	BLANCO	2,690 gr	30
L6549-1I0						4000K	4280	93					

• OPCIONAL TEMPERATURA DE COLOR 6000K

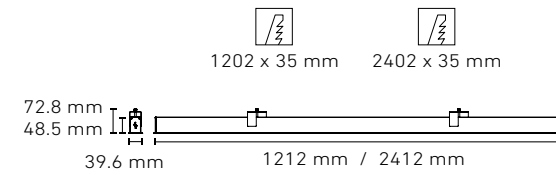
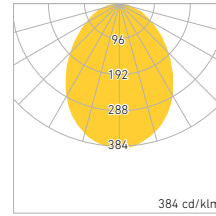

ACCESORIOS LIN. CONTINUA BL U MINI
P3819-000

SERIE TREK

CLAVE	MODELO	W	V-	FP	Hz	K	lm	lm / W	IRC	COLOR	PESO	IP
L5833-1E0	TREK 900	45	100-240	0.5	50/60	3000K	3900	87	≥82	BLANCO	1,850 gr	50
L5833-3E0						3375	75	NEGRO				
L5833-1I0						4170	93	BLANCO				
L5833-3I0						3639	81	NEGRO				
L5830-1E0	TREK 1200	60	100-240	0.5	50/60	3000K	6500	108	≥82	BLANCO	2,000 gr	50
L5830-3E0						5160	86	NEGRO				
L5830-1I0						6900	115	BLANCO				
L5830-3I0						5350	89	NEGRO				
L5831-1E0	TREK 1800	90	100-240	0.5	50/60	3000K	8790	98	≥82	BLANCO	2,960 gr	50
L5831-3E0						7500	83	NEGRO				
L5831-1I0						9300	103	BLANCO				
L5831-3I0						8400	93	NEGRO				

• OPCIONAL TEMPERATURA DE COLOR 6000K

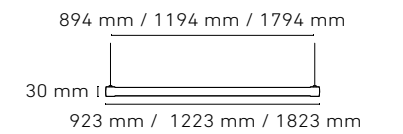
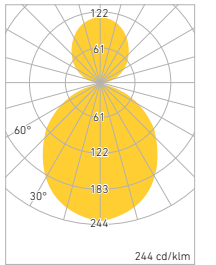

# INDUSTRIAL / COMERCIAL

## LUMINARIAS SELLADAS IP65 SOBREPONER / SUSPENDER

	PÁGINA
	
<b>SERIE GAMMA</b>	
• GAMMA LED 600 .....	120
• GAMMA LED 1200 30 B / STD .....	120
• GAMMA LED 1200 40 .....	120
• GAMMA LED 1200 60 .....	120
• GAMMA LED 1800 100 .....	120
	
<b>GAMMA LED T8 B</b>	
• GAMMA LED T8 B .....	122
	
<b>SERIE GAMMA TOT</b>	
• GAMMA LED TOT 600 .....	122
• GAMMA LED TOT 1200 .....	122
• GAMMA LED TOT 1500 .....	122
	
<b>GAMMA CON SISTEMA</b>	
• GAMMA EMERGENCIA .....	123
• GAMMA SENSOR DE PRESENCIA ..	124
• GAMMA AUTOATENUABLE .....	125

## CAMPANAS LED SUSPENDER



### CAMPANAS LED SUSPENDER

- CAMPANA LED 14/50 .....
- CAMPANA LED 14/90 .....

PÁGINA

## GABINETES METÁLICOS SOBREPONER



### GABINETES SOBREPONER

- TRACK LED .....
- TRACK WAVE LED .....
- MINI TRACK T8 LED .....
- GÉMINIS MINI T8 LED .....

PÁGINA

## SERIE HIGHBAY SUSPENDER / SOBREPONER



### HIGHBAY SUSPENDER/SOBREPONER

- HIGHBAY 100 .....
- HIGHBAY 100 SOBREPONER .....
- HIGHBAY 150 .....
- HIGHBAY 150 SOBREPONER .....
- HIGHBAY 200 .....
- HIGHBAY 200 SOBREPONER .....

PÁGINA

# SERIE GAMMA



**Diseño hermético y eficiencia** energética distinguen a la Serie Gamma.

Propuesta para iluminación general dentro del ámbito industrial y de servicio como bodegas y estacionamientos, **Gamma ofrece durabilidad y confiabilidad con altos rendimientos** dentro de un cuerpo sellado IP65 muy resistente a impactos y al medio ambiente.

Funcionalidad al integrar **Sistemas de Emergencia**, con **Sensor de Presencia y Autoatenuables**.



SUSPENDIDO



SOBREPONER A  
TECHO

# SERIE GAMMA

SOBREPONER / SUSPENDER

## Paquete lumínico

Unidad de LEDs diseñada en forma de Módulo conformada con regletas de LEDs montadas en un reflector de acero acabado con pintura blanca brillante y cerrada con un refractor opalino o transparente. La eficiencia lograda de esta forma alcanza **155 lm/W**.

## Sistema Quita-Pon

Nuevo diseño que mejora sustancialmente el tiempo de instalación y mantenimiento reduciendo costos.

La Base queda fija mientras el Módulo de LED, perfectamente protegido con el refractor, se retira de manera sencilla para permitir el cableado y conexionado de manera rápida y sin dañar los LEDs.

## Controladores Electrónicos

Drivers multivoltaje de alto factor de potencia que operan en los siguientes rangos de tensión:

- 100-240V de manera fija, ON-OFF
- 100-305V de manera fija, ON-OFF y ATENUABLE 0-10V

**A.F.P.** Alto Factor de Potencia con valores de 0.92 a 0.99 en cualquier tensión.

**THD:** Los Controladores Electrónicos se diseñaron con bajo contenido de armónicos con valores desde 3.5% hasta un máximo de 29% según modelo.

Estos valores son muy importantes para aplicaciones industriales de mediana y gran escala ya que las líneas eléctricas permanecerán sin sobrecargas, sin ruidos, sin pérdidas y sobre todo sin alterar la tarifa eléctrica.



DIFERENTES OPCIONES DE DIFUSOR:

**MICROTEXTURIZADO:** MAYOR CONFORT VISUAL, DISTRIBUCIÓN DE LUZ HOMOGÉNEA.

**TRANSPARENTE:** MAXIMIZA LA EFICIENCIA.

**OPALINO:** OCULTA LA FUENTE LUMINOSA Y HOMOGENIZA LA EMISIÓN DE LUZ.



FÁCIL INSTALACIÓN EN TANDEM SÓLO  
**EN 4 PASOS**

REDUCE EL TIEMPO DE INSTALACIÓN HASTA UN 30% RESPECTO AL DISEÑO TRADICIONAL.

**1**  
FIJAR LA BASE  
SOBREPONER O SUSPENDER

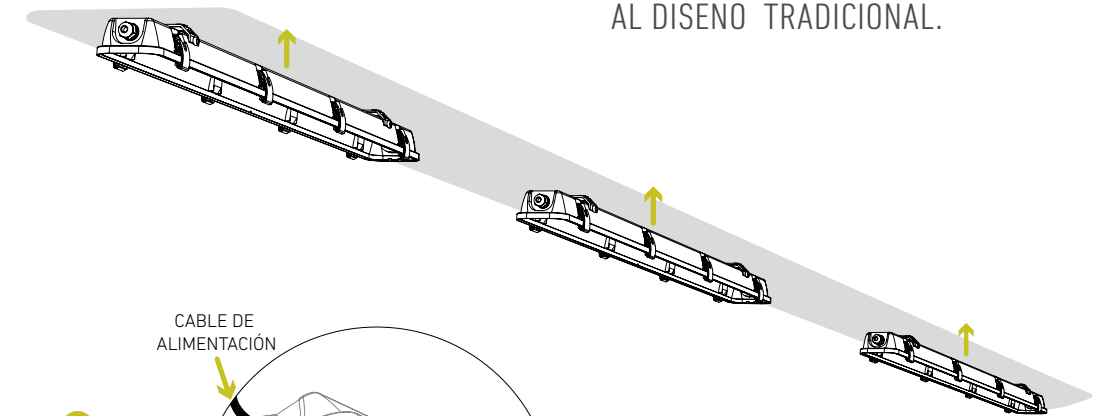

**2**  
CABLEAR

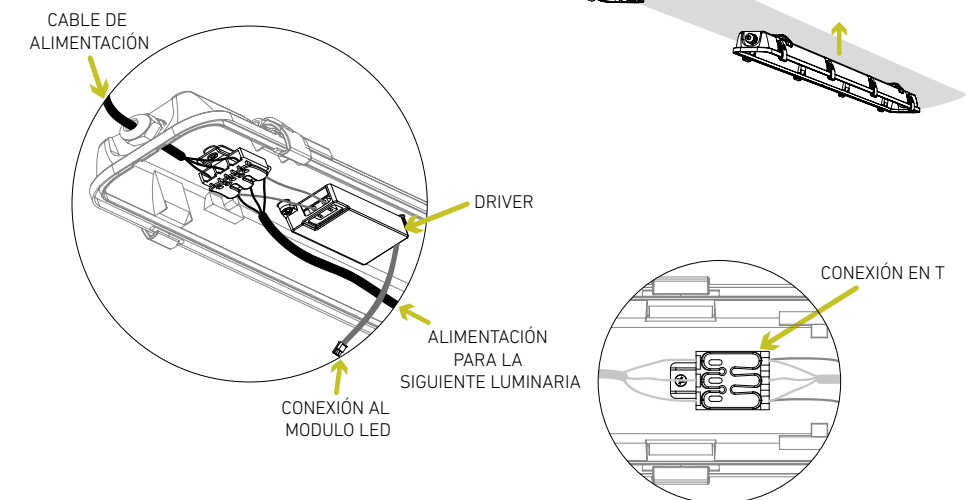

**3**  
CONECTAR AL MÓDULO LED

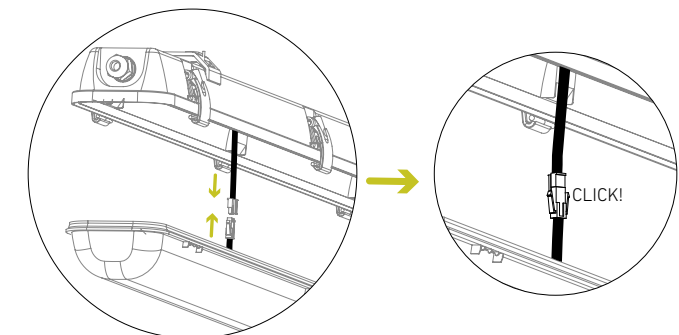

**4**  
CERRAR PANTALLA

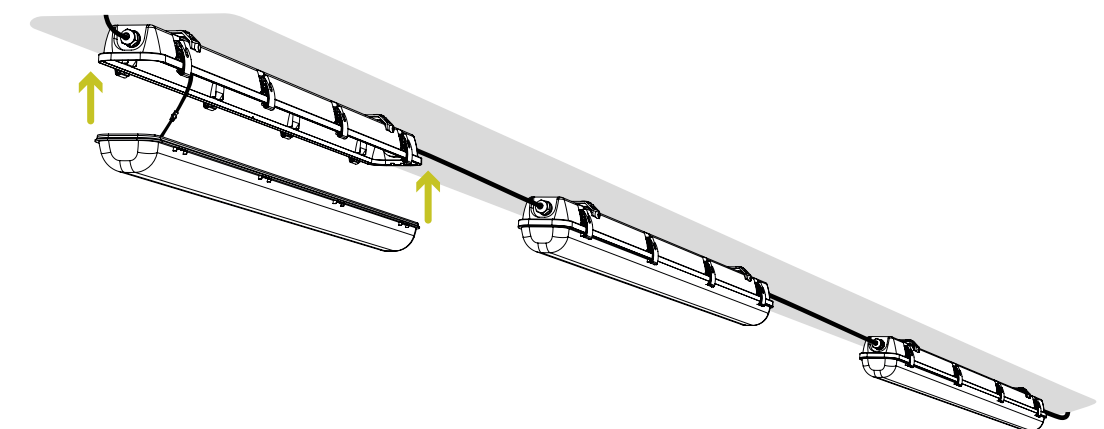

INDUSTRIAL COMERCIAL  
LUMINARIAS SELLADAS IP65

GAMMA LED

CLAVE	MODELO	W	V-	FP	THD	Hz	K	lm	lm / W	IRC	PANTALLA	PESO	IP
L5411-510	600	15	100-240	>0.5	<120%	50/60	4000K	1670	111	≥82	TEXT.	1,180 gr	65
L5411-530							6000K						
L6852-510	1200 30 B	30	100-240	>0.9	<29%	50/60	4000K	4200	140	≥82	TRANS.	2,200 gr	65
L6852-530							6000K						
L6867-510							4000K	4100	137		OPALINA		
L6867-530							6000K						
L5405-510	1200 30 STD	30	100-305	>0.9	<5.7%	50/60	4000K	4200	140	≥82	TRANS.	2,200 gr	65
L5405-530							6000K						
L5401-510							4000K	4100	137		OPALINA		
L5401-530							6000K						
L6853-510	1200 40	40	100-305	>0.9	<8.2%	50/60	4000K	5400	135	≥82	TRANS.	2,200 gr	65
L6853-530							6000K						
L6862-510							4000K	5270	132		OPALINA		
L6862-530							6000K						
L6854-510	1200 60	60	100-305	>0.9	<3.5%	50/60	4000K	9300	155	≥82	TRANS.	2,200 gr	65
L6854-530							6000K						
L6864-510							4000K	8700	145		OPALINA		
L6864-530							6000K						
L5423-510	1800 100	100	100-305	>0.9	<5%	50/60	4000K	13000	130	≥82	TRANS.	3,645 gr	65
L5423-530							6000K						

• OPCIONAL ATENUABLE 0-10V EXCEPTO GAMMA 600 Y 1200 B

INDUSTRIAL COMERCIAL  
LUMINARIAS SELLADAS IP65

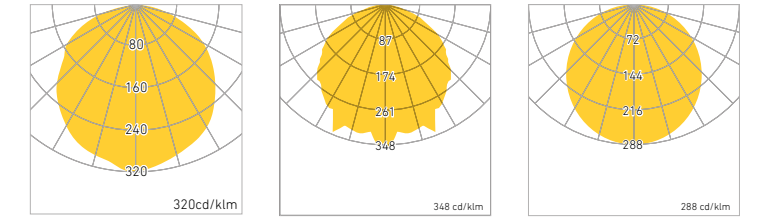

Texturizada

Transparente

Opalina

GAMMA 600

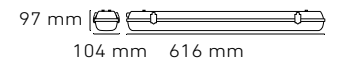

GAMMA 1200

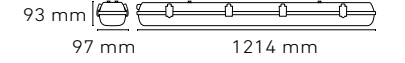

GAMMA 1800

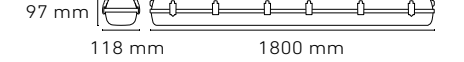

**GAMMA LED T8 B**

CLAVE	MODELO	W	V-	FP	Hz	K	lm	lm / W	IRC	PANT.	PESO	IP
L6869-510	T8 B	2X16	100-240	>0.5	50/60	4000K	2900	90	≥82	TRANS.	960 gr	65
L6869-530						6000K						

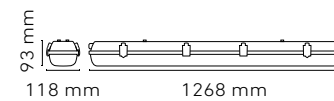
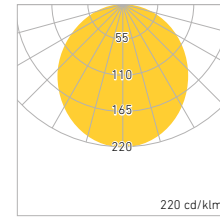
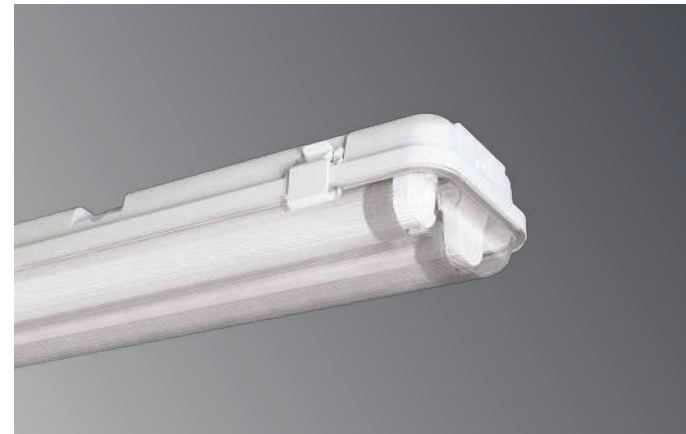

**GAMMA TOT**

CLAVE	MODELO	W	V-	FP	Hz	K	lm	lm / W	IRC	PANT.	PESO	IP
L5442-510	600	15	100-305	>0.9	50/60	4000K	1530	102	≥82	OPALINA	550 gr	65
L5442-530						6000K						
L6801-510	1200	30	100-240	>0.9	50/60	4000K	3060	102	≥82	OPALINA	955 gr	65
L6801-530						6000K						
L6812-510						4000K	3600	120		TRANS.		
L6812-530						6000K						
L5463-510	1500	38	100-305	>0.9	50/60	4000K	3800	100	≥82	OPALINA	3,645 gr	65
L5463-530						6000K						

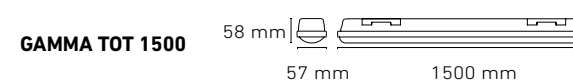
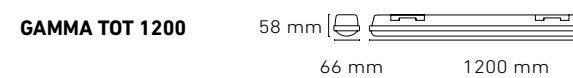
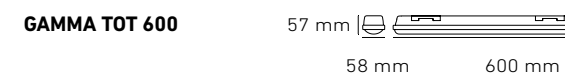
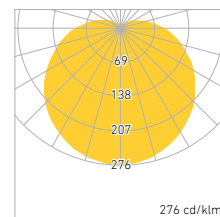

# SISTEMA DE EMERGENCIA

Este sistema consiste en que la luminaria provee de un respaldo de 120 min. de luz suficiente para un estado de emergencia cuando el suministro eléctrico queda interrumpido.

Integra un driver con baterías de litio recargables que alimentan al driver convencional de la luminaria mientras no hay suministro de energía de la línea. Al regresar el suministro de energía de la línea, el driver carga nuevamente las baterías y queda en estado latente.

- Tiempo de respuesta: Inmediato
- Autonomía: 120 minutos
- Potencia en estado de emergencia: 4.5W
- Flujo luminoso en estado de emergencia: 500 lm



**GAMMA LED CON SISTEMA DE EMERGENCIA**

CLAVE	MODELO	W	V-	FP	THD	Hz	K	lm	lm / W	IRC	PANTALLA	PESO	IP
L5446-510	GAMMA 600	17	100-305	>0.9	<20%	50/60	4000K	1750	103	≥82	TEXT.	1,180 gr	65
L5446-530							6000K	1800	106				
L5457-510	GAMMA 1200 30	30	100-305	>0.9	<5.7 %	50/60	4000K	4100	137	≥82	OPALINA	2,200 gr	65
L5457-530							6000K						

• ESTE PRODUCTO ES SOBRE PEDIDO

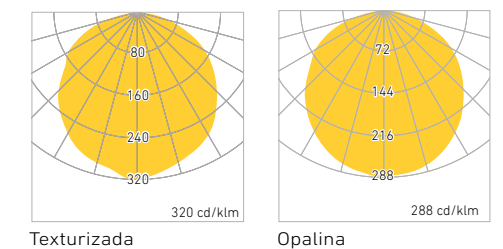
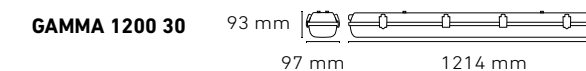
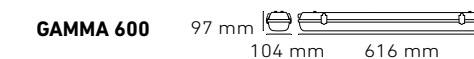
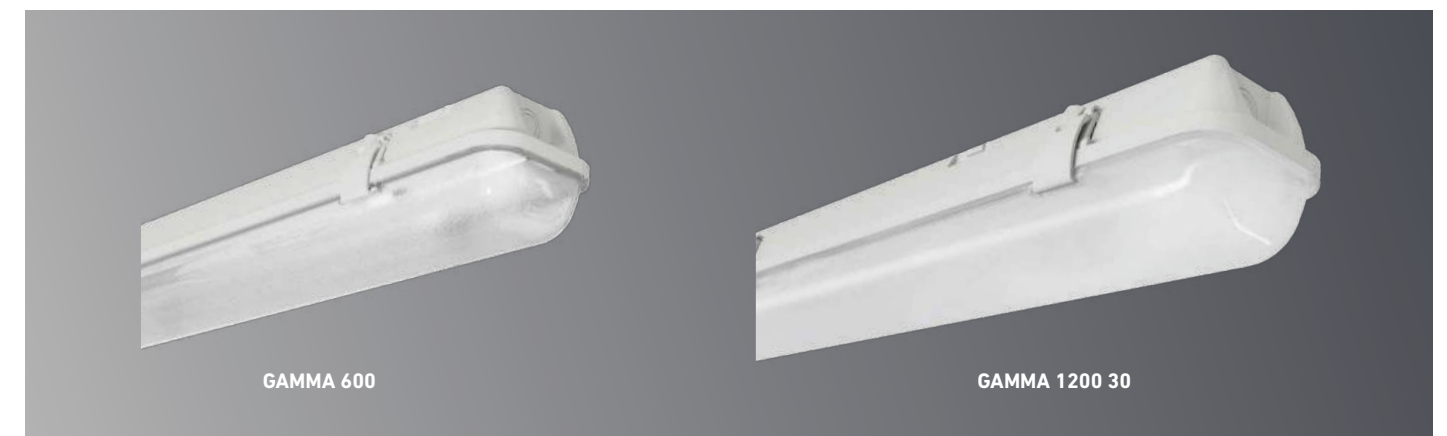

# SENSOR DE MOVIMIENTO

La Gamma con Sensor de movimiento, está integrada con un sensor que detecta la presencia y ausencia de usuarios en un rango de 7m. de diámetro montada a 3m. de altura, el cual manda una señal al driver para que encienda la luminaria al 100%.

Mientras no detecte movimiento durante 5 minutos, la luminaria permanece encendida al 15% continuando con el ahorro de energía.

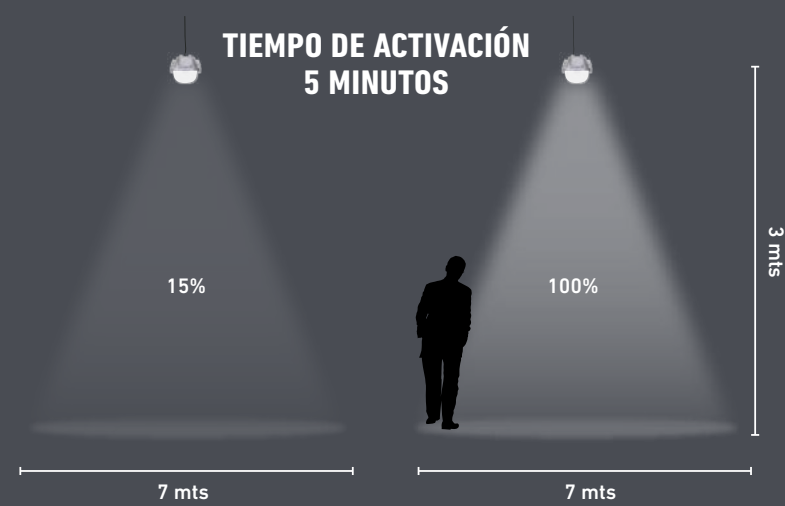

## GAMMA LED CON SENSOR DE MOVIMIENTO

CLAVE	MODELO	W	V-	FP	THD	Hz	K	lm	lm / W	IRC	PANTALLA	PESO	IP
L6840-510	GAMMA 600	15	100-305	>0.9	<20%	50/60	4000K	1670	111	≥82	TEXT.	1,880 gr	65
L6840-530							6000K						
L6838-510	GAMMA 1200 30	30	100-305	>0.9	<5.7 %	50/60	4000K	4200	140	≥82	TRANS.	2,200 gr	65
L6838-530							6000K						
L5448-510							4000K	4100	137	OPALINA			
L5448-530							6000K						

• ESTE PRODUCTO ES SOBRE PEDIDO

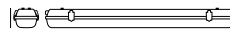

**GAMMA 600** 97 mm  104 mm 616 mm

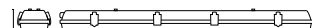
**GAMMA 1200 30** 93 mm  97 mm 1214 mm

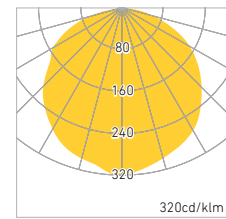

Texturizada

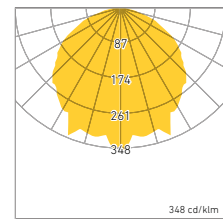



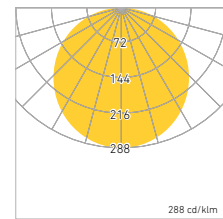

Transparente



Opalina

# SISTEMA AUTOATENUABLE

Integra un sensor de luz natural, el cual manda señales al driver para regular la potencia y flujo luminoso de la luminaria para compensar y mantener un nivel de luz adecuado en el espacio deseado.

-  Cuando el sensor registra que existe un nivel mínimo necesario de iluminación proveniente de la luz natural, este, mantiene apagada la luminaria.
-  Cuando la aportación de luz natural comienza a disminuir, el sensor manda la señal y la luminaria se enciende para tener el nivel de luz adecuado.
-  Cuando la aportación de luz natural es mínima, el sensor hace que la luminaria aumente su flujo luminoso para seguir compensando y lograr el nivel de luz adecuado.
-  Cuando hay nula aportación de luz natural, el sensor hace que la luminaria encienda al 100%.

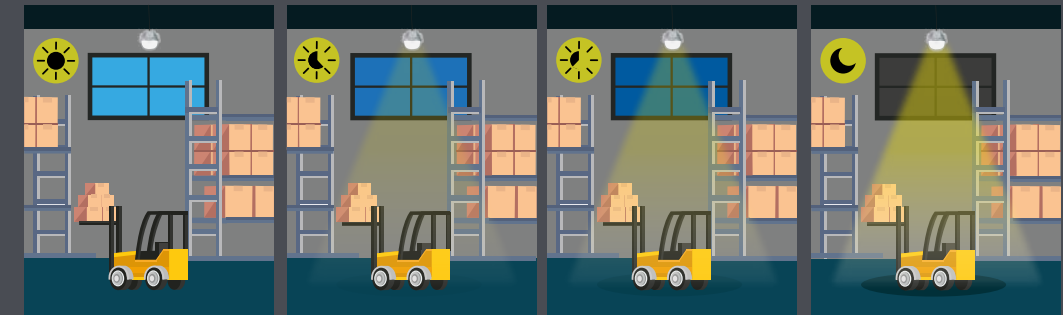

## GAMMA LED 1200 30 CON SISTEMA AUTOATENUABLE

CLAVE	W	V-	FP	THD	Hz		K	lm	lm / W	IRC	PANTALLA	PESO	IP
L5406-510	30	100-305	>0.9	<5.7%	50/60	AUTO ATENUABLE	4000K	4200	140	≥82	TRANS.	2,200 gr	65
L5406-530							6000K						
L5402-510							4000K	4100	137	OPALINA			
L5402-530							6000K						

• ESTE PRODUCTO ES SOBRE PEDIDO

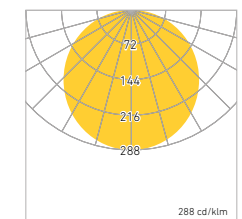

Opalina

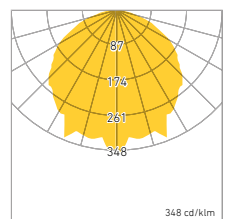

Transparente

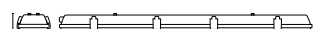
97 mm  104 mm 1214 mm

# SERIE CAMPANA



La familia de Campanas LED de Magg se caracteriza por buscar la estética, funcionalidad y eficiencia contando con **la mejor tecnología, confiable y libre de mantenimiento**. Son cualidades que en el ámbito industrial y comercial son muy valoradas.

La campana prismática de **acrílico de alta pureza** es un elemento fundamental que define a ésta familia. Además de proporcionar **la luz directa y con cierta porción indirecta hacia el techo**, reduciendo el contraste y favoreciendo la uniformidad de los espacios comerciales e industriales, se vuelven un elemento decorativo por sus proporciones discretas y bien balanceadas.

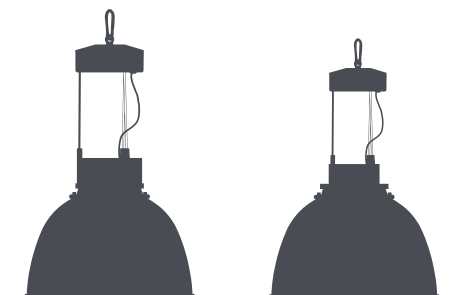

SUSPENDIDO



60°

# SERIE CAMPANA LED

## SUSPENDER

### Paquete lumínico

Luminaria para suspender con sistema mosquetón, cuenta con un disipador de **aluminio puro forjado en frío**. Mantiene al LED en temperatura óptima de operación y garantiza su vida útil y flujo luminoso. La campana prismática de acrílico hace la función de reflector y refractor proporcionando luz directa y parte indirecta reduciendo el contraste entre el techo y el local.

Cuenta con un difusor tipo domo que protege los LED's y además difumina la luz de manera uniforme. Los LED's de 165 lm/W, el sistema completo tiene una **eficiencia de hasta 113 lm/W**.

### Diseño térmico

El cuerpo disipador de aluminio que funciona como un radiador de calor de disipación pasiva protege la vida útil del LED. El color naranja anodizado en el disipador le da **un toque estético para distinguir su proyecto**.

Por la distinción de colores plata y naranja, las campanas LED pueden ser aplicadas a diferentes aplicaciones como:

- Restaurantes
- Cafeterías
- Comercios
- Supermercados
- Gimnasios
- industriales
- Almacenes
- Talleres

## INDUSTRIAL COMERCIAL

### CAMPANAS LED

#### CAMPANA LED

CLAVE	MODELO	W	V-	FP	THD	Hz	K	lm	lm/W	IRC	COLOR	PESO	IP
L5806-KE0	CAMPANA 14/50	52	100-240	>0.9	<20%	50/60	3000K	5000	96	>82	NARANJA	3,000 gr	60
L5806-KI0							4000K	5300	102				
L5806-K30							6000K	5300	102				
L5806-SE0							3000K	5000	96				
L5806-SI0							4000K	5300	102				
L5806-S30							6000K	5300	102				
L5817-KE0	CAMPANA 14/90	90	100-305	>0.9	<3.7%	50/60	3000K	9630	107	>82	NARANJA	4,000 gr	60
L5817-KI0							4000K	10200	113				
L5817-K30							6000K	10200	113				
L5817-SE0							3000K	9630	107				
L5817-SI0							4000K	10200	113				
L5817-S30							6000K	10200	113				

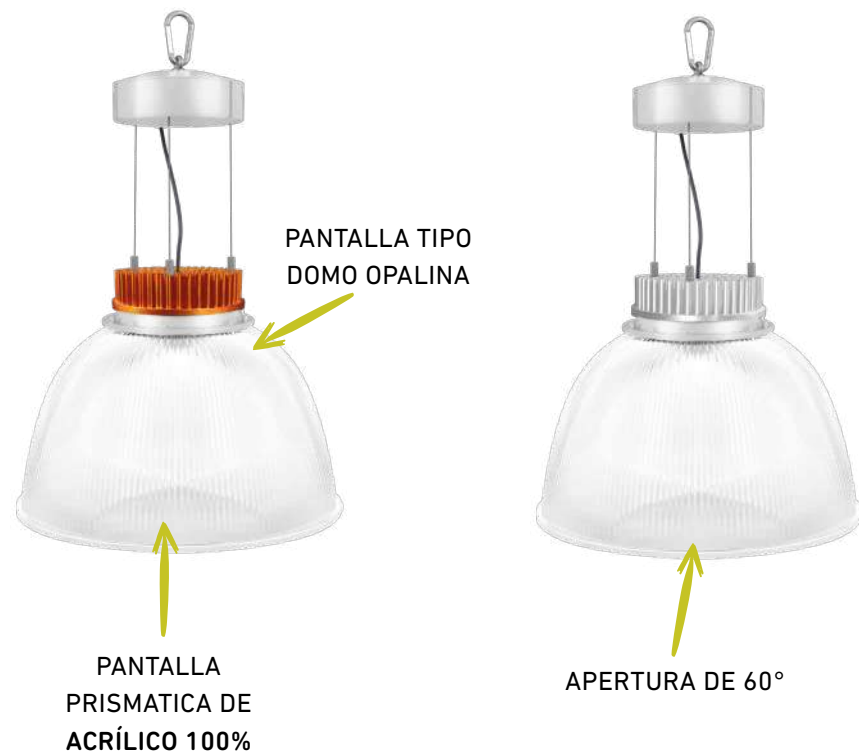
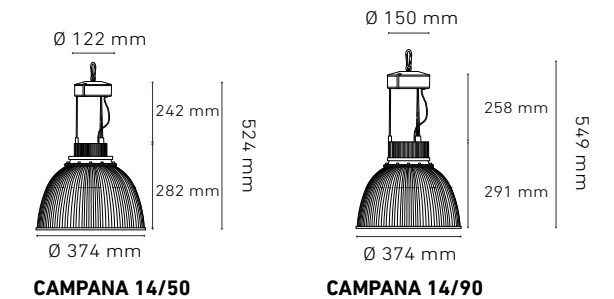
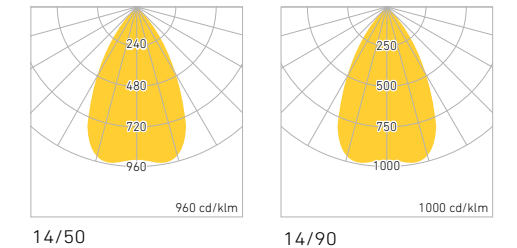

# GABINETES METÁLICOS

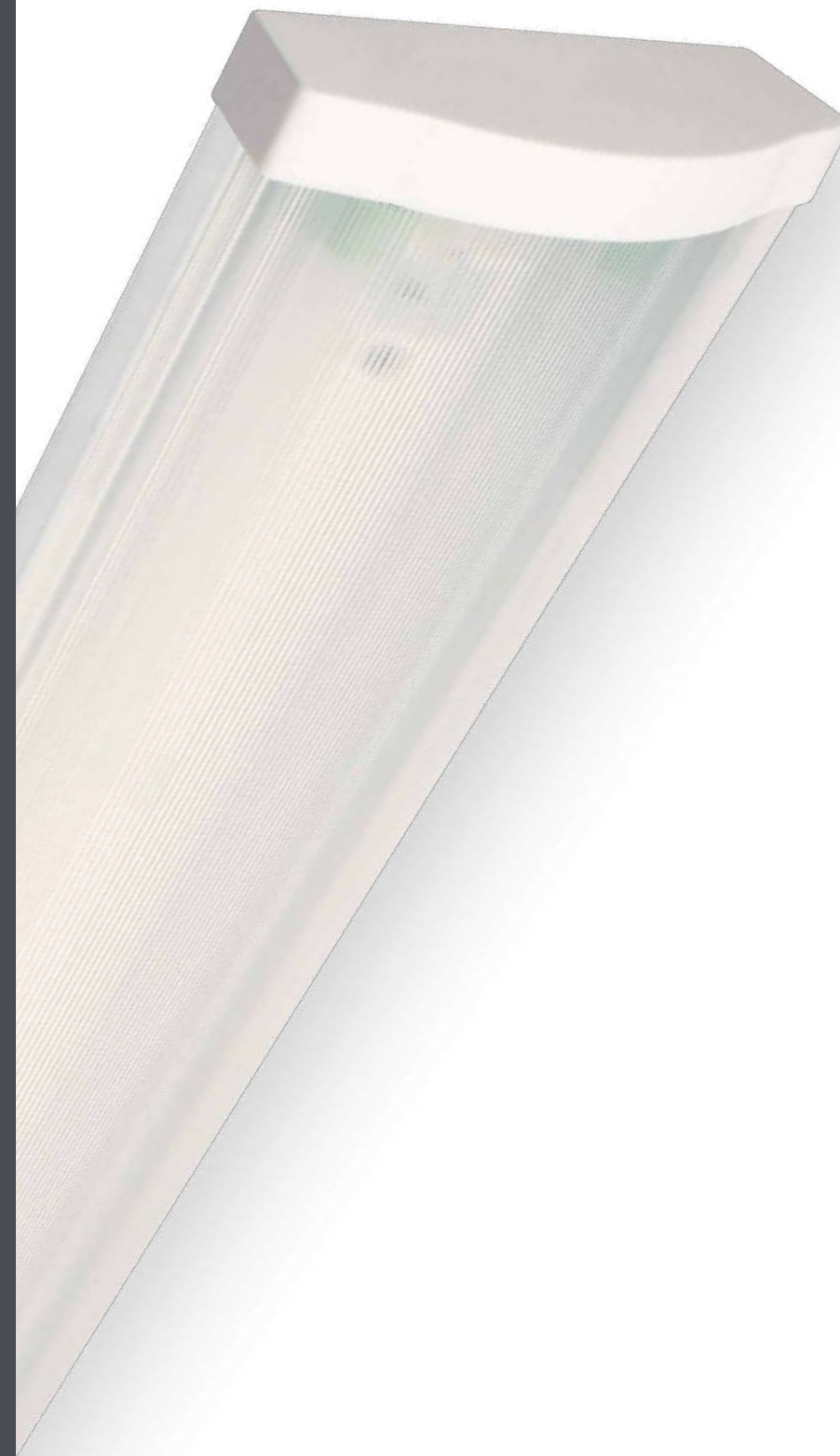

Volver la vista al pasado nunca es malo, **algunos espacios no se entienden sin los elementos tradicionales**, es el caso de la línea de gabinetes metálicos de Magg, los cuales conservan una morfología conocida, sin embargo **alojan en su interior tecnología LED**.

La evolución consiste en cambiar las lámparas fluorescentes por **lámparas T8 LED**.

Es un claro ejemplo de **estética vintage respaldado con tecnología de vanguardia**.

**Un concepto nuevo, evolución sin cambio.**

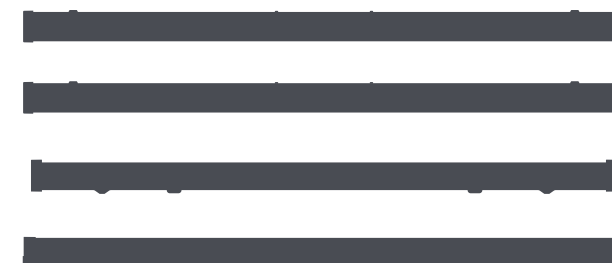

SOBREPONER A  
TECHO



T8

TRACK LED

CLAVE	W	V-	FP	Hz	K	lm	lm / W	IRC	PANTALLA	PESO	IP
L5333-110	2x18	100-240	0.5	50/60	4000K	4700	130	≥82	TEXT.	2,200 gr	50
L5333-130					6000K						

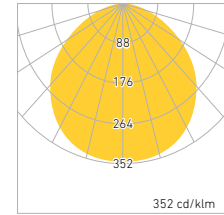

MINI TRACK T8 LED

CLAVE	W	V-	FP	Hz	K	lm	lm / W	IRC	PANTALLA	PESO	IP
L5335-610	2x18	100-240	0.5	50/60	4000K	4200	117	≥82	TEXT.	2,502 gr	50
L5335-630					6000K						

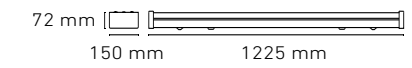
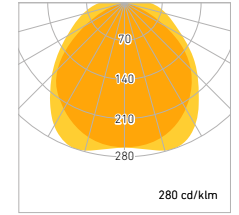
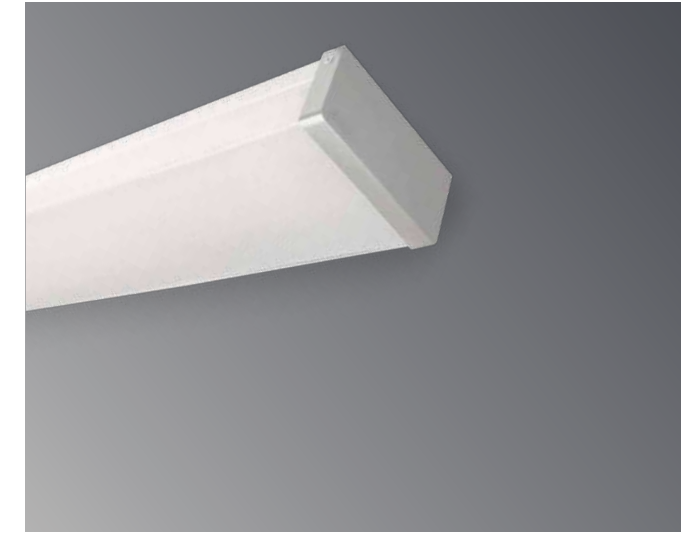

TRACK WAVE LED

CLAVE	W	V-	FP	Hz	K	lm	lm / W	IRC	PANTALLA	PESO	IP
L5343-110	2x18	100-240	0.5	50/60	4000K	4250	118	≥82	TEXT.	2,500 gr	50
L5343-130					6000K						

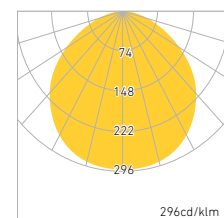
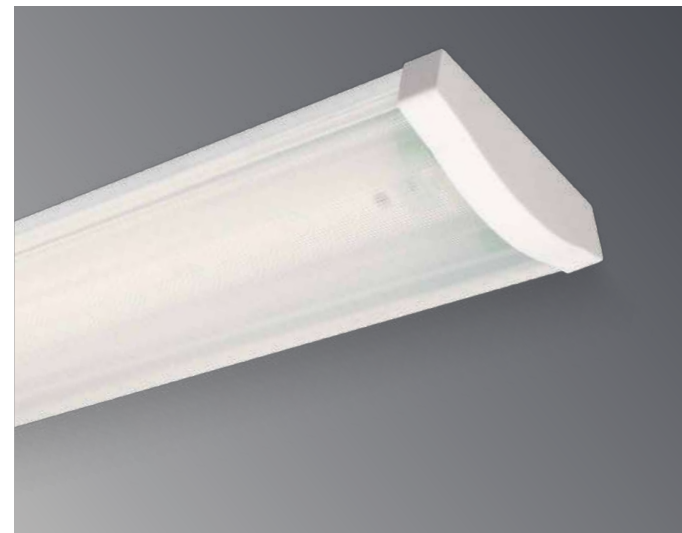

GÉMINIS T8 LED

CLAVE	W	V-	FP	Hz	K	lm	lm / W	IRC	PANTALLA	PESO	IP
L6420-2E0	2X16	100-240	0.5	50/60	3000K	2950	92	≥82	N/D	2,300 gr	10
L6420-2I0					4000K	3050	95				
L6420-230					6000K	3100	97				

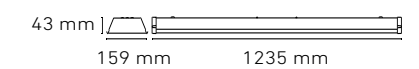
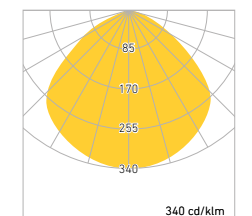

# SERIE HIGHBAY



Si se piensa en grande, entonces la familia de **HighBay es la opción.**

Luminaria con un diseño compacto, el cuerpo está diseñado para disipar el calor generado por la electrónica y los LEDs dando como resultado una familia de **luminarias super eficientes**, libres de mantenimiento a un costo excepcional.

El arreglo de LEDs y su cubierta extra clara **logran su máxima apertura para poder cubrir grandes superficies.**

Si se quiere dirigir el flujo luminoso a una zona en específico podrían utilizar cualquiera de los dos **reflectores de haz limitado que tiene como accesorio.**

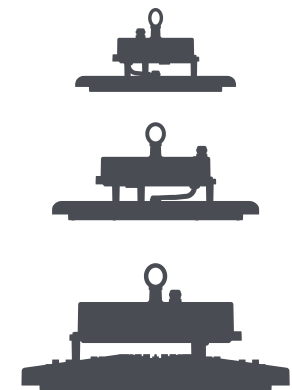

SUSPENDIDO



SOBREPONER A  
MURO



115° / 90° / 50°

# SERIE HIGHBAY

SOBREPONER / SUSPENDER

## Paquete lumínico

**Diseñada para iluminación de gran altura.** Cuenta con una pantalla transparente de Policarbonato, polímero de ingeniería con excelentes propiedades de **resistencia a impactos, cambios térmicos y alta transmitancia de luz.**

Los LED's empleados en la familia Highbay, tienen eficiencia de hasta 160 lm/W, el sistema completo alcanza eficiencias de hasta **130 lm/W.** Se cuenta con diferente calidad en IRC, IRC>82 para aplicaciones comunes, **IRC>92** para aplicaciones donde se requiere **resaltar la saturación de los colores** en cada objeto.

Se dispone de **reflectores como accesorios** para centrar la luz en ángulos de **50° y 90°.**

## Resistencia

Cuerpo sellado contra la intrusión de polvo fino **IP65.**

El cuerpo principal está fabricado con una **aleación especial única de aluminio** utilizada para **resistir la corrosión y oxidación** causada por la humedad. Recibe un tratamiento químico de sellado previo al acabado final que es de pintura poliéster y además lo protege contra rayos UV.

## Diseño Térmico

El cuerpo disipador de aluminio que funciona como un radiador de calor de disipación pasiva protege la vida útil de los LED y garantiza el flujo luminoso estable a lo largo de su vida útil.

## Controlador Electrónico

Drivers multivoltaje de alto factor de potencia **F.P.>0.98. El valor del T.H.D.** (Distorsión Armónica Total) es bajo, **<15%.** Lo que se traduce a beneficios extra en la instalación eléctrica como menor carga en los transformadores, no se sobrecalientan los conductores y una línea estable.

- 100 a 305V~ de manera fija,
- Opcional Atenuable 0-10V
- Protección 2 KV

SOBREPONER

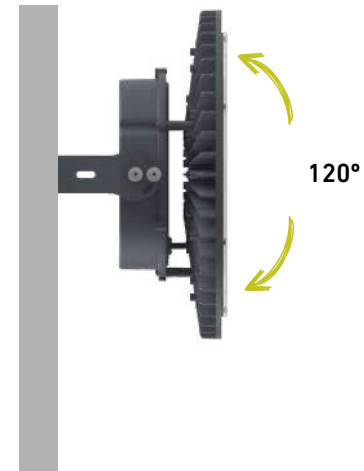

SUSPENDER



APLICACIÓN



90°

50°

PANTALLA EXTRA CLARA  
DE ALTA TRANSMITANCIA DE LUZ



**BÁSICO / STD**

**IRC≥82** REPRODUCCIÓN ESTÁNDAR DE COLORES

**PREMIUM**

**IRC≥92** REPRODUCCIÓN PREMIUM DE COLORES

**UPGRADE**

CÁNCAMO DE ACERO  
INOXIDABLE

DRIVER 100-305V c.a.  
OPCIONAL ATENUABLE 0-10V

CUERPO DISIPADOR DE  
CALOR. ULTRA RESISTENTE  
A LA CORROSIÓN

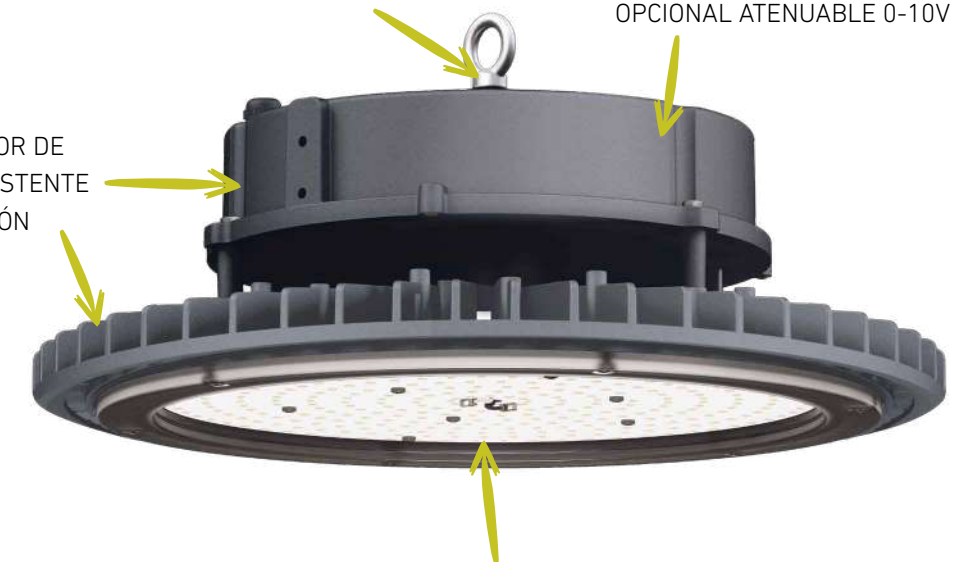

PANTALLA DE POLÍMERO DE INGENIERÍA  
RESISTENCIA AL IMPACTO Y CAMBIOS  
TÉRMICOS

HIGHBAY 100 W

CLAVE	VERSIÓN	W	V-	FP	Hz	█	K	lm	lm / W	IRC	PANTALLA	PESO	IP
L5885-630	BÁSICO	100	100-305	>0.9	50/60	FIJO	6000K	12200	122	≥82	TRANS.	1,655 gr	65
L5841-630	STD	100	100-305	>0.9	50/60	FIJO	6000K	14400	144	≥82	TRANS.	1,655 gr	65
L5861-630	0-10V	100	100-305	>0.9	50/60	0-10V	6000K	14400	144	≥82	TRANS.	1,655 gr	65
L5857-630	SOBREPONER	100	100-305	>0.9	50/60	FIJO	6000K	14400	144	≥82	TRANS.	1,655 gr	65

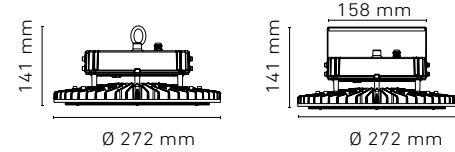
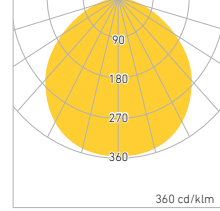

HIGHBAY 150 W

CLAVE	VERSIÓN	W	V-	FP	Hz	█	K	lm	lm / W	IRC	PANTALLA	PESO	IP
L5842-630	STD	150	100-305	>0.9	50/60	FIJO	6000K	21900	146	≥82	TRANS.	2,146 gr	65
L5889-630	PREMIUM	150	100-305	>0.9	50/60	FIJO	6000K	19000	127	≥92	TRANS.	2,146 gr	65
L5987-630	0-10V	150	100-305	>0.9	50/60	0-10V	6000K	21900	146	≥82	TRANS.	2,146 gr	65
L5858-630	SOBREPONER	150	100-305	>0.9	50/60	FIJO	6000K	21900	146	≥82	TRANS.	2,146 gr	65

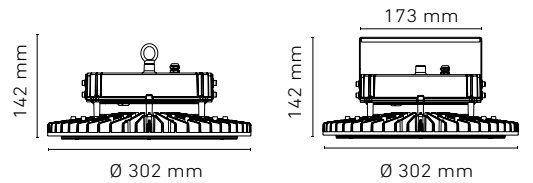
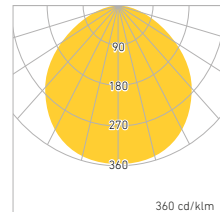

• IRC ≥ 92 SOLO PARA VERSIÓN PREMIUM

HIGHBAY 200 W

CLAVE	VERSIÓN	W	V-	FP	Hz	█	K	lm	lm / W	IRC	PANTALLA	PESO	IP
L5874-630	STD	200	100-305	>0.9	50/60	FIJO	6000K	30000	150	≥82	TRANS.	3,667 gr	65
L5892-630	PREMIUM	200	100-305	>0.9	50/60	FIJO	6000K	26000	130	≥92	TRANS.	3,667 gr	65
L5829-630	0-10V	200	100-305	>0.9	50/60	0-10V	6000K	30000	150	≥82	TRANS.	3,667 gr	65
L5859-630	SOBREPONER	200	100-305	>0.9	50/60	FIJO	6000K	30000	150	≥82	TRANS.	3,667 gr	65

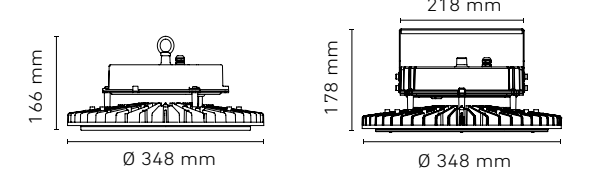
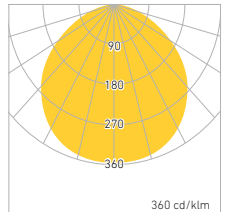

• IRC ≥ 92 SOLO PARA VERSIÓN PREMIUM

REFLECTOR SE VENDE POR SEPARADO



REFLECTOR 50°

MODELO	H.(mm)	D1:50° (mm)	D2:90° (mm)
100 W	290	380	340
150 W	308	426	375
200 W	373	505	416

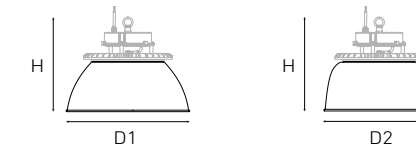

REFLECTOR 90°

REFLECTOR 50°	CLAVE
HIGHBAY 50° 100 W	P0014-000
HIGHBAY 50° 150 W	P0018-000
HIGHBAY 50° 200 W	P0019-000

REFLECTOR 90°	CLAVE
HIGHBAY 90° 100 W	P0017-000
HIGHBAY 90° 150 W	P0023-000
HIGHBAY 90° 200 W	P0021-000

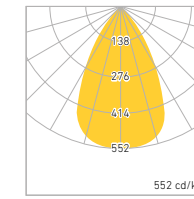

Referencia 200 W

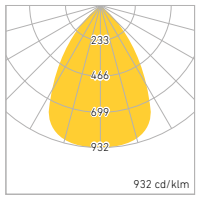

Referencia 200 W

# USO GENERAL INTERIOR

# USO GENERAL INTERIOR / EXTERIOR

## SERIE BL FLAT SOBREPONER / SUSPENDER

	PÁGINA
<b>SERIE II POTENCIA MEDIA</b>	
• BL FLAT 300 .....	146
• BL FLAT 450 .....	146
• BL FLAT 600 .....	146
• BL FLAT 900 .....	146
• BL FLAT 1200 .....	146
• BL FLAT 1800 .....	146
<b>SERIE III POTENCIA ALTA</b>	
• BL FLAT 600 .....	147
• BL FLAT 900 .....	147
• BL FLAT 1200 .....	147
• BL FLAT 1800 .....	147
<b>SERIE III POTENCIA ALTA INDIRECTO</b>	
• BL FLAT 900 .....	160
• BL FLAT 1200 .....	160
• BL FLAT 1800 .....	160

## SERIE BL STICK SOBREPONER / SUSPENDER

	PÁGINA
<b>BL STICK</b>	
• BL STICK 300 .....	166
• BL STICK 600 .....	166
• BL STICK 900 .....	166
• BL STICK 1200 .....	166
• BL STICK 1800 .....	166
• BL STICK 2400 .....	166
<b>BL STICK APAGADOR</b>	
• BL STICK 300 .....	167
• BL STICK 600 .....	167
• BL STICK 900 .....	167

## SERIE SWAN SOBREPONER

	PÁGINA
<b>SWAN</b>	
• SWAN I .....	170
• SWAN II .....	170
• SWAN III .....	171
• SWAN IV .....	171

## SERIE CL / CL SQ SOBREPONER

	PÁGINA
<b>CL</b>	
• CL 200 .....	174
• CL 300 .....	174
• CL 400 .....	174
<b>CL SQ</b>	
• CL SQ 200 .....	175
• CL SQ 300 .....	175
• CL SQ 400 .....	175

## CEILING SOBREPONER

	PÁGINA
<b>CEILING</b>	
• CEILING 100 .....	180
• CEILING 200 .....	180
• CEILING 125 .....	180
• CEILING 250 .....	180
<b>CEILING APLIQUES</b>	
• CEILING 125 PRISMA .....	181
• CEILING 250 PRISMA .....	181
• CEILING 125 REJILLA .....	181
• CEILING 250 REJILLA .....	181

## SERIE SW EMPOTRAR / SOBREPONER

	PÁGINA
<b>SW</b>	
• SW 10 .....	185
• SW 20 .....	185
• SW 30 .....	186
• SW 40 .....	186
• SW 50 .....	186
• SW 60 .....	186
<b>SW AL</b>	
• SW 10 AL .....	187
• SW 20 AL .....	187
• SW 30 AL .....	187
• SW 40 AL .....	187

## SERIE APLIQUES SOBREPONER

	PÁGINA
<b>CUBO</b>	
• A8 .....	191
• A10 .....	191
• A12 .....	191
• A15 .....	191

## LÁMPARAS

	PÁGINA
<b>LÁMPARA MR16</b>	
• MR16 BI PIN .....	194
• MR16 GU10 .....	194
<b>LÁMPARA AR111 LED</b>	
• AR111 .....	194
<b>PAR 38</b>	
• PAR 38 .....	195
<b>LÁMPARA MODELO T 50 Y T 30</b>	
• T 50 .....	195
• T 30 .....	195
<b>LÁMPARAS LINEALES</b>	196
• T5 LED .....	196
• T8 LED BÁSICO .....	196
• T8 LED STD .....	196
• T8 LED PLUS .....	196
• T8 LED 2400 FA8 .....	197
• T8 LED 2400 G13 BI PIN .....	197

# SERIE BL FLAT



La elegancia se expresa con sencillez, **trazos limpios, continuos, líneas que recorren los espacios y tienen la capacidad de cambiar el sentido** sin perder la continuidad, la habilidad de generar formas geoméricamente puras y poder con ello iluminar los espacios con una variedad de intensidades, temperaturas de color y accesorios de instalación que potencializan su uso, es lo que nos ofrece la familia de la serie BL Flat, estos trazos se pueden hacer con **luz directa o indirecta** en colores blanco o negro.



-  SUSPENDIDO
-  SOBREPONER A  
TECHO
-  SOBREPONER A  
MURO
-  POR  
FASE.
-  45°

# SERIE BL FLAT

SOBREPONER / SUSPENDER

## Paquete lumínico

Regletas de LEDs diseñadas en dos grupos de intensidad luminosa. Potencia Media, usada para iluminación ambiental como cajillos luminosos y mobiliario. Potencia Alta, usada para iluminación general en espacios de trabajo. Desarrollada en distintas longitudes desde 300 mm hasta 1800 mm.

Cuerpo lineal esbelto de aluminio con difusor de polímero de ingeniería pigmentado acabado opalino que reduce el deslumbramiento y oculta los puntos de luz.

## Gran versatilidad de instalación y composición geométrica!

Diseñada para instalarse en prácticamente cualquier lugar. La versatilidad de accesorios con imán, accesorios dirigibles, conectores, cables de acero, etc. permiten sobreponer o suspender en cualquier superficie lisa o rugosa, superficies metálicas ferrosas o no ferrosas.

Gracias a la gran variedad de conectores, se pueden lograr diseños únicos para dar a su espacio un toque personal, creando diferentes figuras como Cuadrados, Triángulos, Zig-Zag, Escuadras, líneas continuas, etc.

## Controlador Electrónico con tecnología SSD

SSD "Solid State Drive" (Controlador de Estado Sólido) totalmente integrado dentro del cuerpo de la luminaria, dando al producto una vida útil muy extensa >50,000 hrs, sin necesidad de ninguna electrónica extra. Todo en un solo lugar.

- 100-140V~
- Desde 2W hasta 35W\*
- Atenuable por fase
- A.F.P. > 0.95
- T.H.D. < 30%

**SSD** SOLID STATE DRIVER

SOBREPONER  
SUPERFICIE  
NO FERROSA

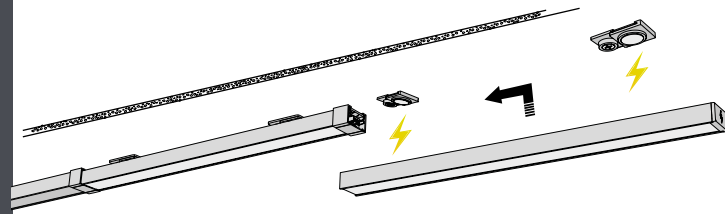

SOBREPONER  
SUPERFICIE  
FERROSA

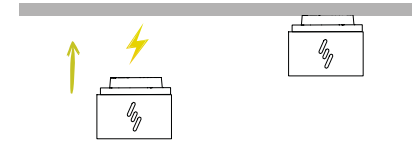

SUSPENDER

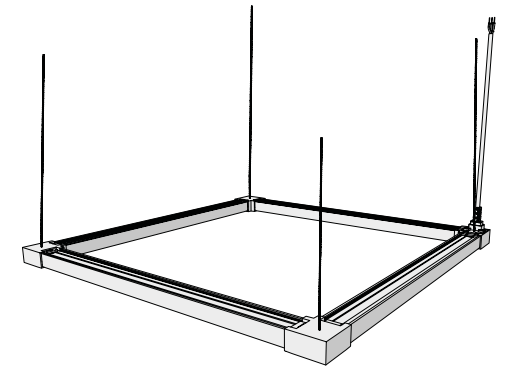

FIJO

DIRIGIBLE

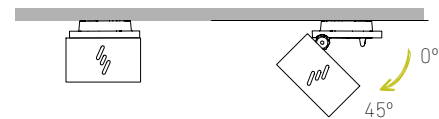

HAZ DIRECTO

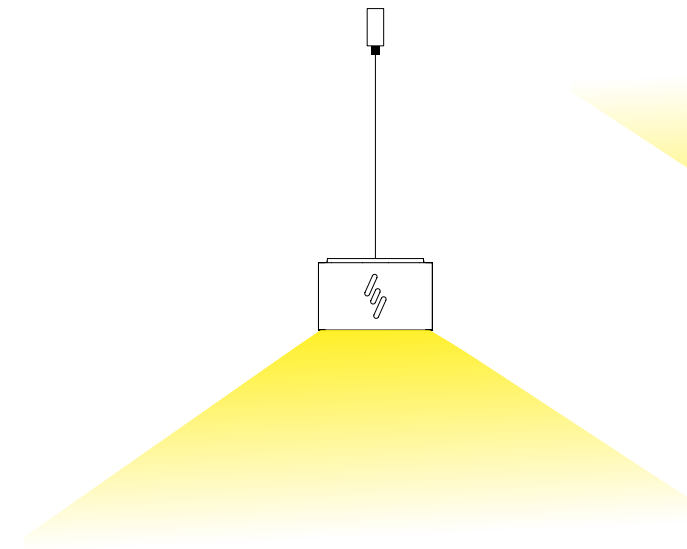

HAZ INDIRECTO

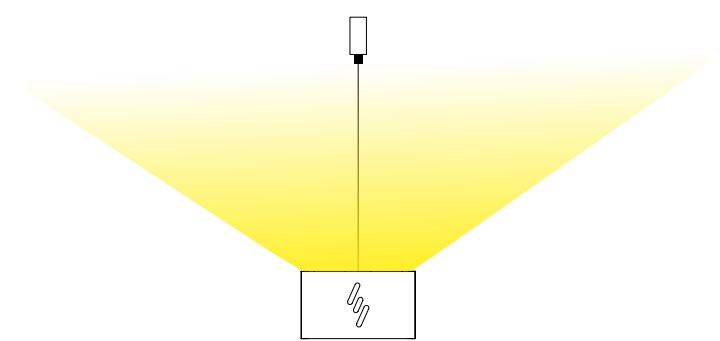

LINEA CONTÍNUA



ZIG-ZAG



"T"

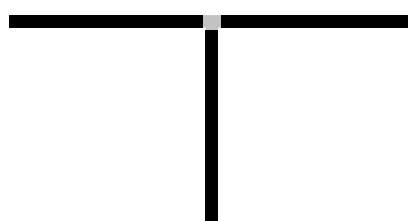

"L"  
HORIZONTAL Y VERTICAL

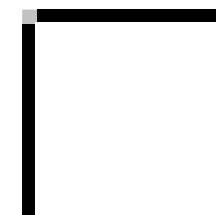

CUADRO

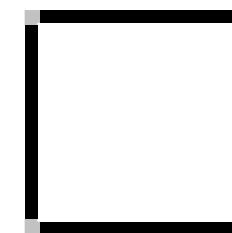

TRIÁNGULO

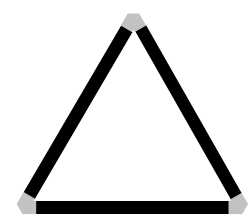

USO GENERAL INTERIOR  
SERIE BL FLAT DIRECTA

SERIE II BL FLAT POTENCIA MEDIA

CLAVE	TAMAÑO	W	V-	FP	Hz	█	K	lm	lm / W	IRC	COLOR	PZ MAX	PESO	IP
L6443-1E0	300 mm	2	100-140	>0.9	50/60	POR FASE	3000K	140	67	>82	BLANCO	90	73 gr	50
L6443-1I0							4000K							
L6443-130							6000K							
L6408-1E0	450 mm	3	100-140	>0.9	50/60	POR FASE	3000K	200	67	>82	BLANCO	60	104 gr	50
L6408-1I0							4000K							
L6408-130							6000K							
L6411-1E0	600 mm	4	100-140	>0.9	50/60	POR FASE	3000K	270	67	>82	BLANCO	45	136 gr	50
L6411-1I0							4000K							
L6411-130							6000K							
L6427-1E0	900 mm	6	100-140	>0.9	50/60	POR FASE	3000K	410	68	>82	BLANCO	30	190 gr	50
L6427-1I0							4000K							
L6427-130							6000K							
L6436-1E0	1200 mm	8	100-140	>0.9	50/60	POR FASE	3000K	530	66	>82	BLANCO	23	252 gr	50
L6436-1I0							4000K							
L6436-130							6000K							
L6438-1E0	1800 mm	12	100-140	>0.9	50/60	POR FASE	3000K	800	67	>82	BLANCO	15	360 gr	50
L6438-1I0							4000K							
L6438-130							6000K							

• OPCIONAL COLOR NEGRO

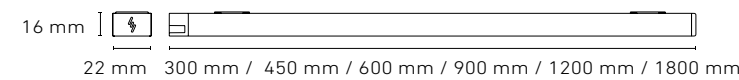
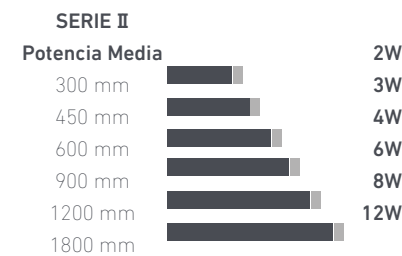
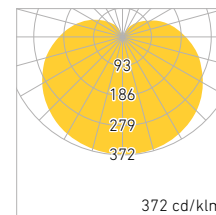

USO GENERAL INTERIOR  
SERIE BL FLAT DIRECTA

SERIE III BL FLAT POTENCIA ALTA

CLAVE	TAMAÑO	W	V-	FP	Hz	█	K	lm	lm / W	IRC	COLOR	PZ MAX	PESO	IP
L6440-1E0	600 mm	12	100-140	>0.9	50/60	POR FASE	3000K	780	65	>82	BLANCO	15	136 gr	50
L6440-3E0							4000K							
L6440-1I0							6000K							
L6440-3I0														
L6440-130														
L6440-330														
L6442-1E0	900 mm	18	100-140	>0.9	50/60	POR FASE	3000K	1130	65	>82	BLANCO	10	190 gr	50
L6442-3E0							4000K							
L6442-1I0							6000K							
L6442-3I0														
L6442-130														
L6442-330														
L6417-1E0	1200 mm	23	100-140	>0.9	50/60	POR FASE	3000K	1450	65	>82	BLANCO	8	252 gr	50
L6417-3E0							4000K							
L6417-1I0							6000K							
L6417-3I0														
L6417-130														
L6417-330														
L6419-1E0	1800 mm	35	100-140	>0.9	50/60	POR FASE	3000K	2275	65	>82	BLANCO	5	360 gr	50
L6419-3E0							4000K							
L6419-1I0							6000K							
L6419-3I0														
L6419-130														
L6419-330														

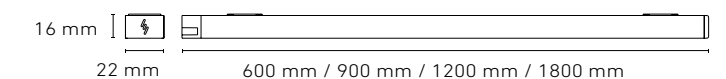
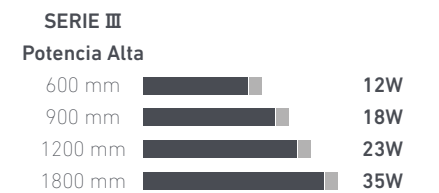
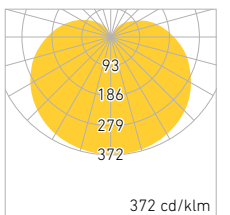
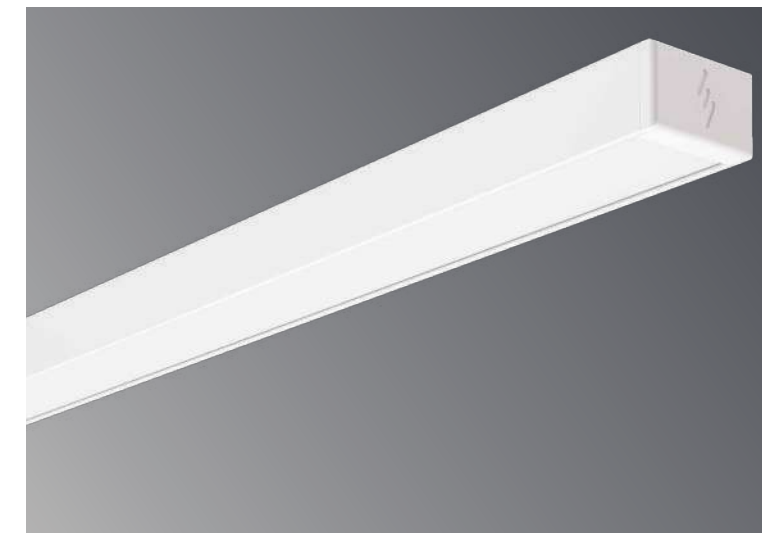

CONECTORES CON ALIMENTACIÓN

1

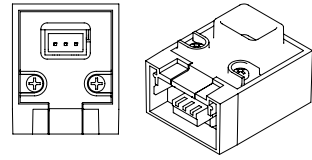

CONECTOR DE ALIMENTACIÓN INICIAL

CLAVES  
BLANCO: P3767-000  
NEGRO: P3767-300

2

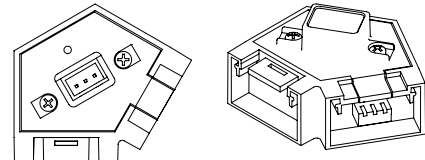

CONECTOR 60° ALIMENTACIÓN VERTICAL TERMINACIÓN CIEGA

CLAVES  
BLANCO: P3760-000  
NEGRO: P3760-300

3

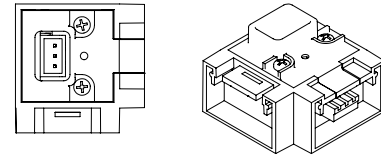

CONECTOR 90° ALIMENTACIÓN VERTICAL TERMINACIÓN CIEGA

CLAVES  
BLANCO: P3759-000  
NEGRO: P3759-300

INTERCONEXIÓN

4

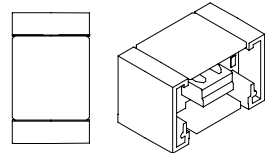

INTERCONECTOR LÍNEA CONTINUA

CLAVES  
BLANCO: P3704-000  
NEGRO: P3704-300

5

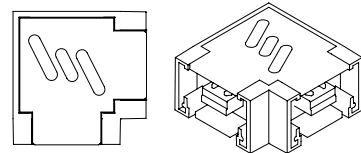

CONECTOR 90°

CLAVES  
BLANCO: P3712-000  
NEGRO: P3712-300

6

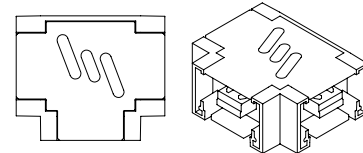

CONECTOR "T"

CLAVES  
BLANCO: P3768-000  
NEGRO: P3768-300

7

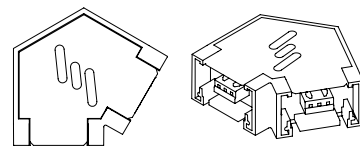

CONECTOR 60°

CLAVES  
BLANCO: P3766-000  
NEGRO: P3766-300

8

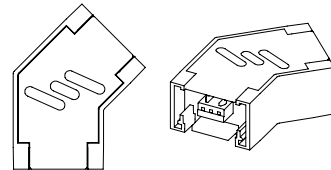

CONECTOR 135°

CLAVES  
BLANCO: P3758-000  
NEGRO: P3758-300

9

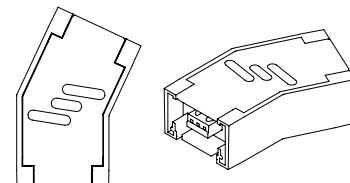

CONECTOR 155°

CLAVES  
BLANCO: P3777-000  
NEGRO: P3777-300

10

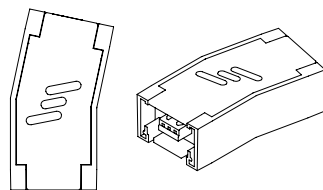

CONECTOR 168°

CLAVES  
BLANCO: P3785-000  
NEGRO: P3785-300

11

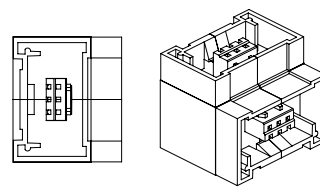

CONECTOR 90° VERTICAL

CLAVES  
BLANCO: P3892-000  
NEGRO: P3892-300

NUEVO

ACCESORIOS COMPATIBLES CON TODA LÍNEA BL FLAT

Toda la línea de accesorios de interconexión, cuenta con kit de suspensión (excepto 1 y 4).

ACCESORIOS PARA MONTAJE

12

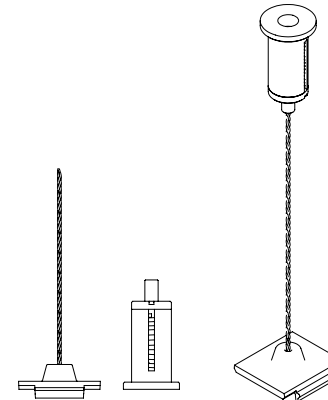

KIT PARA SUSPENDER

CLAVES  
BLANCO: P3703-000  
NEGRO: P3703-300

13

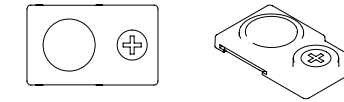

BASE FIJA CON IMÁN

CLAVES  
BLANCO: P3736-000  
NEGRO: P3736-300

14

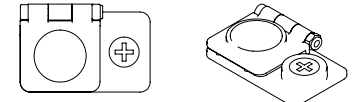

BASE MÓVIL CON IMÁN

CLAVES  
BLANCO: P3737-000  
NEGRO: P3737-300

15

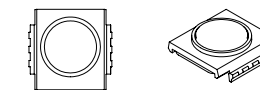

CLIP CON IMÁN

CLAVES  
BLANCO: P3738-000  
NEGRO: P3738-300

16

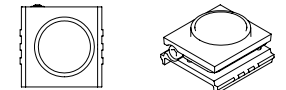

CLIP MÓVIL CON IMÁN

CLAVES  
BLANCO: P3710-000  
NEGRO: P3710-300

CABLES DE ALIMENTACIÓN

17

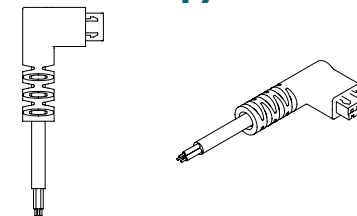

CABLE DE ALIMENTACIÓN LATERAL

CLAVES  
BLANCO: P3706-000  
NEGRO: P3706-300

18

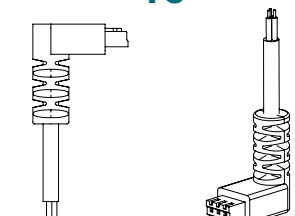

CABLE DE ALIMENTACIÓN VERTICAL (2000 mm)

CLAVES  
BLANCO: P3707-000  
NEGRO: P3707-300

19

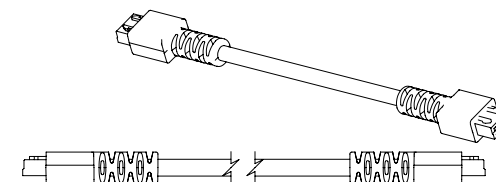

CABLE CONECTOR HORIZONTAL DOBLE

CLAVES  
BLANCO: P0320-000  
NEGRO: P0320-300

20

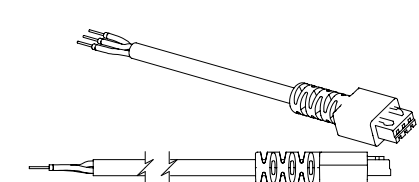

CABLE DE ALIMENTACIÓN HORIZONTAL

CLAVES (200mm) CLAVES (2000mm)  
BLANCO: P3705-000 BLANCO: P3714-000  
NEGRO: P3705-300 NEGRO: P3714-300

USO GENERAL INTERIOR  
SERIE BL FLAT DIRECTA

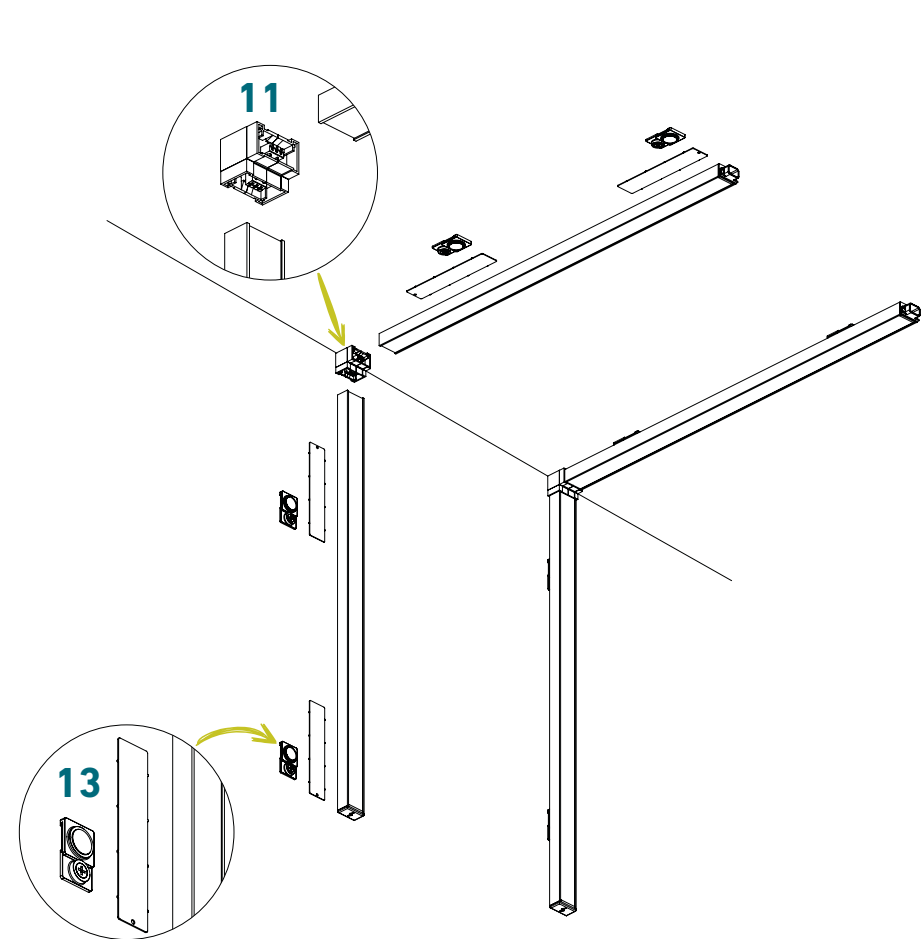

11

NUEVO

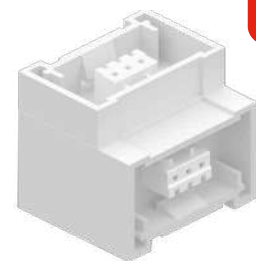

CONECTOR 90° VERTICAL

CLAVES

BLANCO: P3892-000

NEGRO: P3892-300

Accesorio de conexión **eléctrica-mecánica**, que permite unir dos módulos de BL FLAT con un ángulo de 90° en el plano vertical, formando una "L" que va del techo al muro.

USO GENERAL INTERIOR  
SERIE BL FLAT DIRECTA



USO GENERAL INTERIOR  
SERIE BL FLAT DIRECTA



4

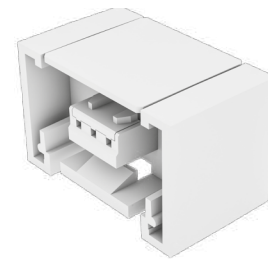

**INTERCONECTOR LÍNEA CONTINUA**  
CLAVES  
BLANCO: P3704-000  
NEGRO: P3704-300

Accesorio de conexión **eléctrica-mecánica**, permite unir dos módulos de BL FLAT de manera **continua**, invisible una vez instalado.

20



**CABLE DE ALIMENTACIÓN HORIZONTAL (200 mm)**  
CLAVES  
BLANCO: P3705-000  
NEGRO: P3705-300

1



**CONECTOR DE ALIMENTACIÓN INICIAL**  
CLAVES  
BLANCO: P3767-000  
NEGRO: P3767-300

Accesorio para **energizar verticalmente** un módulo de BL FLAT (Suspensión vertical).

5

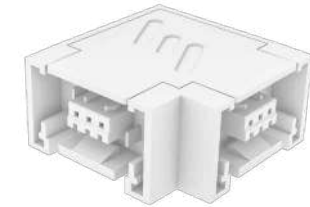

**CONECTOR 90°**  
CLAVES  
BLANCO: P3712-000  
NEGRO: P3712-300

Accesorio para unir y alimentar dos módulos BL FLAT de manera perpendicular.

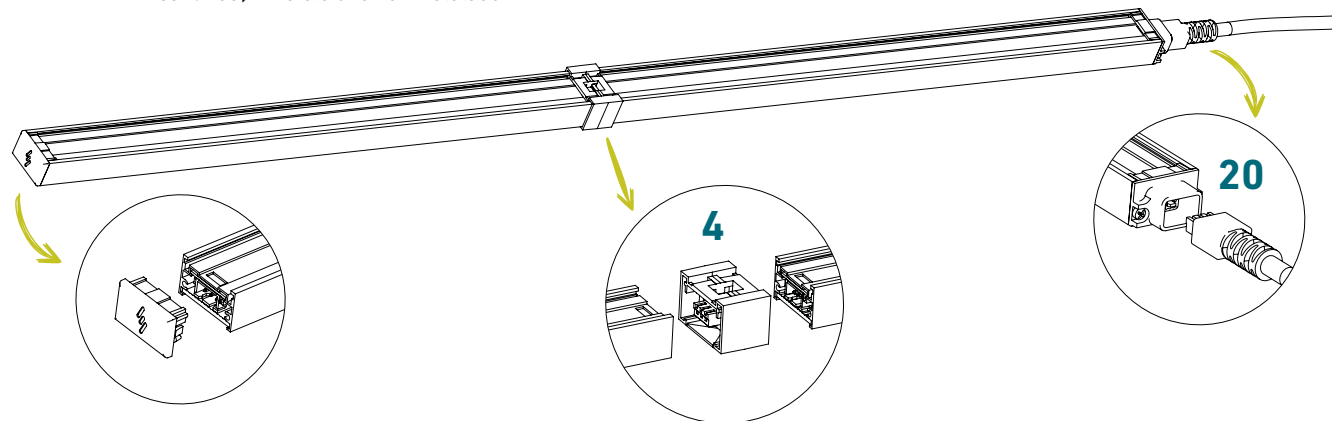

Tapa inicial incluida en toda la línea BL Flat.

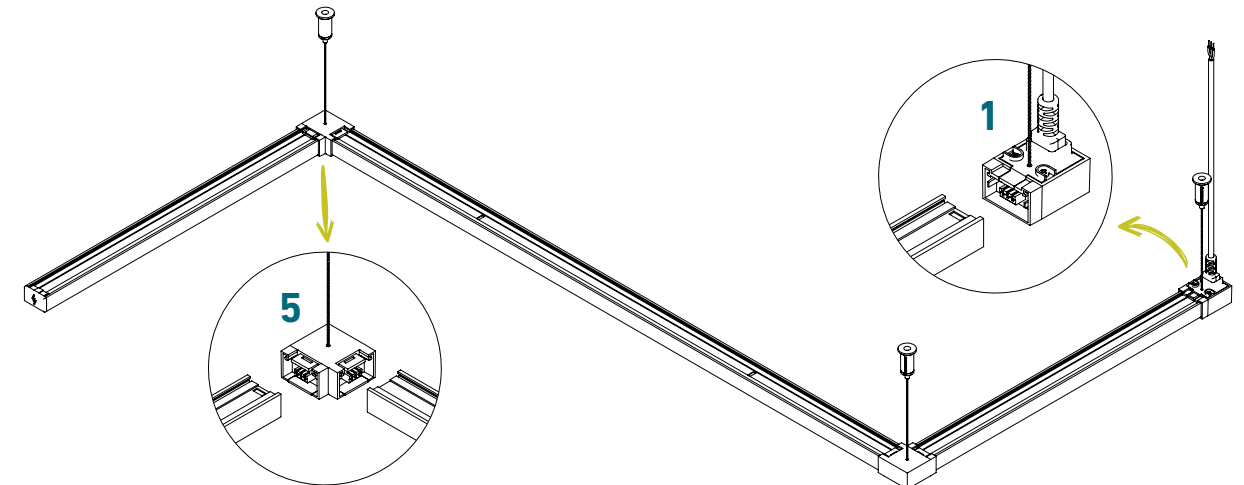

USO GENERAL INTERIOR  
SERIE BL FLAT DIRECTA



USO GENERAL INTERIOR  
SERIE BL FLAT DIRECTA



3



**CONECTOR 90° ALINEACIÓN VERTICAL TERMINACIÓN CIEGA**  
CLAVES

BLANCO: P3759-000  
NEGRO: P3759-300

Accesorio para unir y alimentar dos módulos BL FLAT de manera perpendicular, cuenta con entrada de alimentación en la parte superior.

5

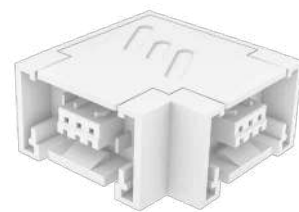

**CONECTOR 90°**  
CLAVES

BLANCO: P3712-000  
NEGRO: P3712-300

Accesorio para unir y alimentar dos módulos BL FLAT de manera perpendicular.

2



**CONECTOR 60° ALINEACIÓN VERTICAL TERMINACIÓN CIEGA**  
CLAVES

BLANCO: P3760-000  
NEGRO: P3760-300

Accesorio para unir y alimentar dos módulos BL FLAT formando un ángulo de 60°, cuenta con entrada de alimentación en la parte superior.

7



**CONECTOR 60°**  
CLAVES

BLANCO: P3766-000  
NEGRO: P3766-300

Accesorio para unir y alimentar dos módulos BL FLAT formando un ángulo de 60°.

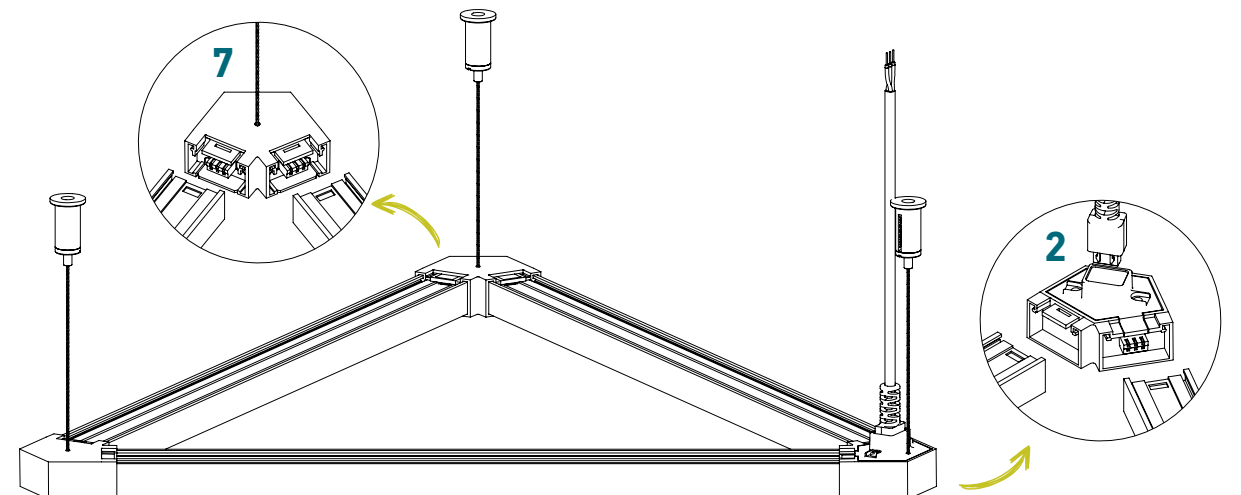
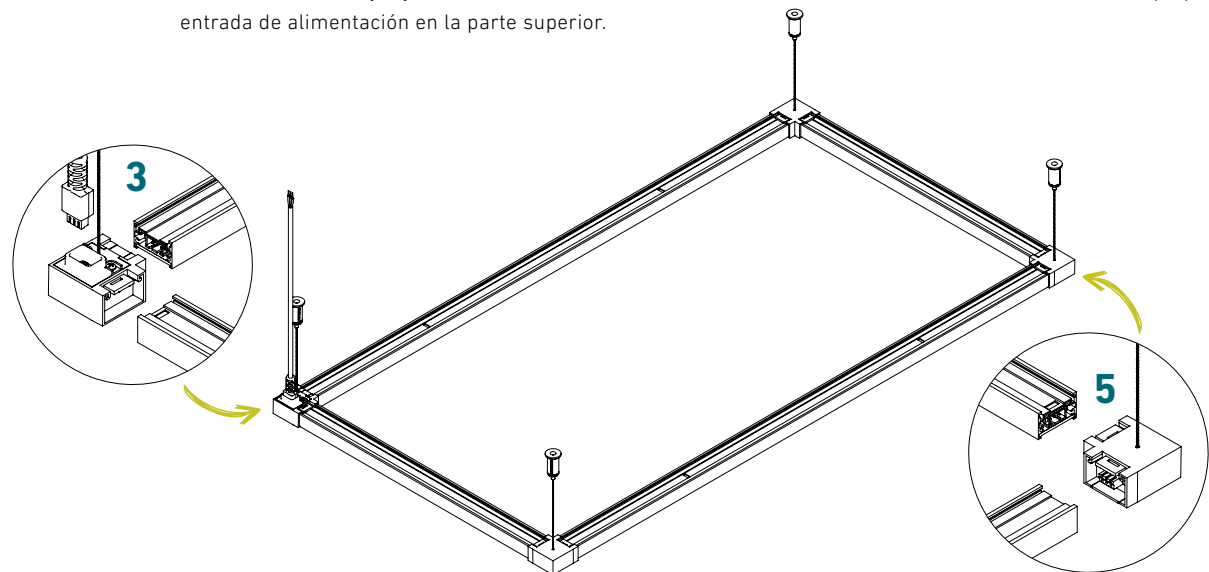

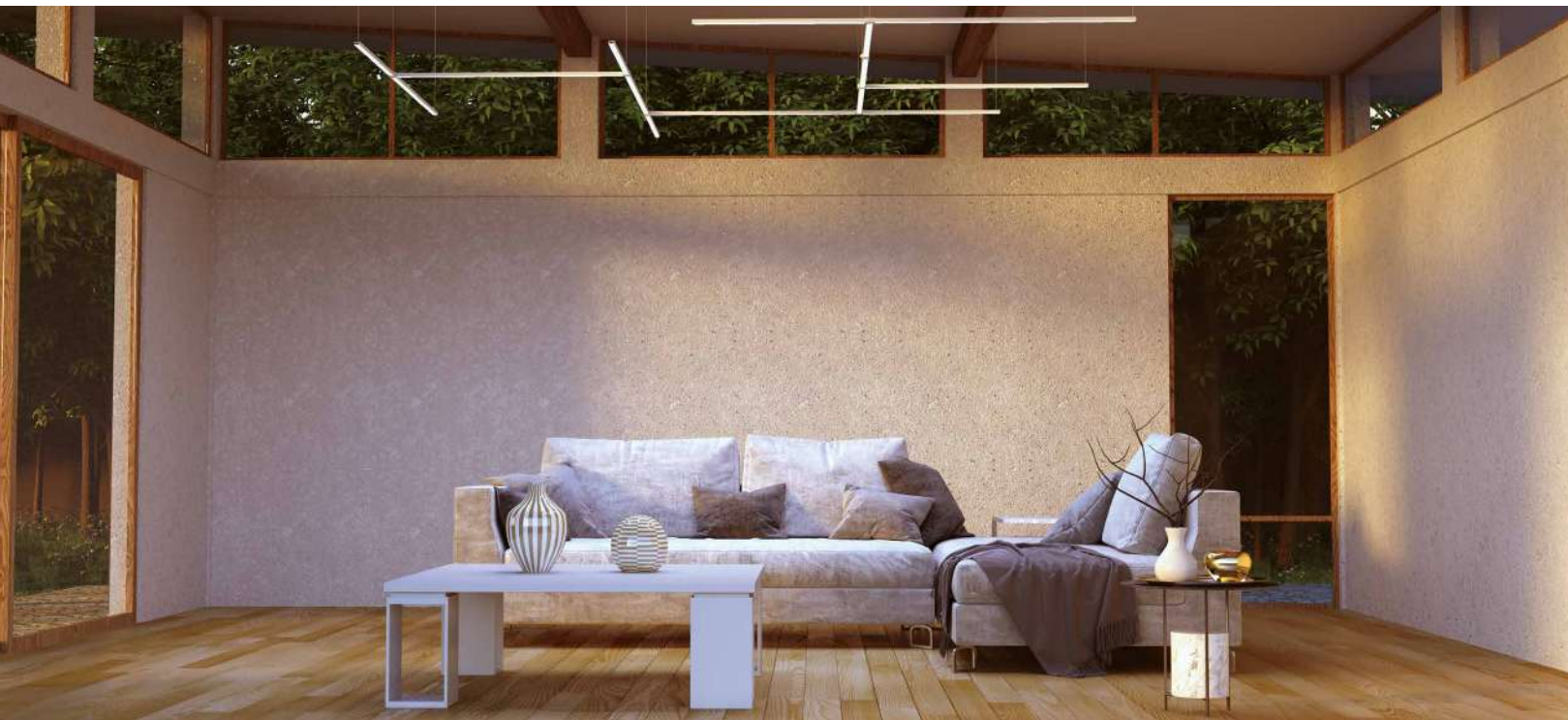

6

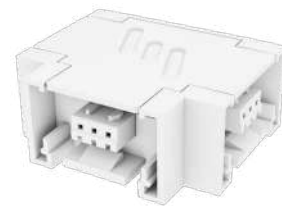

**CONECTOR "T"**  
CLAVES  
BLANCO: P3768-000  
NEGRO: P3768-300

Accesorio de conexión eléctrica-mecánica,  
permite unir tres módulos de BL FLAT  
de manera continua, invisible  
una vez instalado.

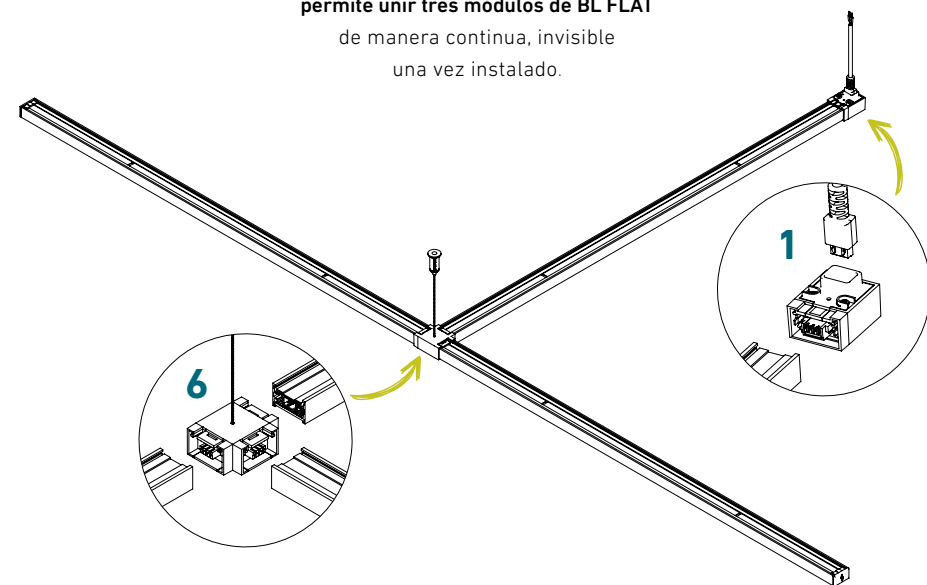

8

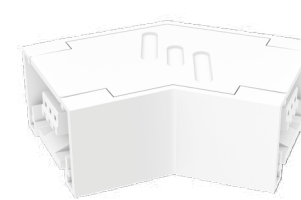

**CONECTOR 135°**  
CLAVES  
BLANCO: P3758-000  
NEGRO: P3758-300

Accesorio para unir y alimentar dos módulos  
BL FLAT formando un ángulo de 135°

9



**CONECTOR 155°**  
CLAVES  
BLANCO: P3777-000  
NEGRO: P3777-300

Accesorio para unir y alimentar dos  
módulos BL FLAT  
formando un ángulo de 155°.

10



**CONECTOR 168°**  
CLAVES  
BLANCO: P3785-000  
NEGRO: P3785-300

Accesorio para unir y alimentar dos  
módulos BL FLAT formando un ángulo de 168°.

TABLA DE AMPLITUD PARA ZIGZAG			
H (mm)			
BL FLAT	CONECTOR		
	135°	155°	168°
300	153	99	61
450	211	131	77
600	268	164	92
900	383	228	124
1200	498	293	155
1800	727	423	218

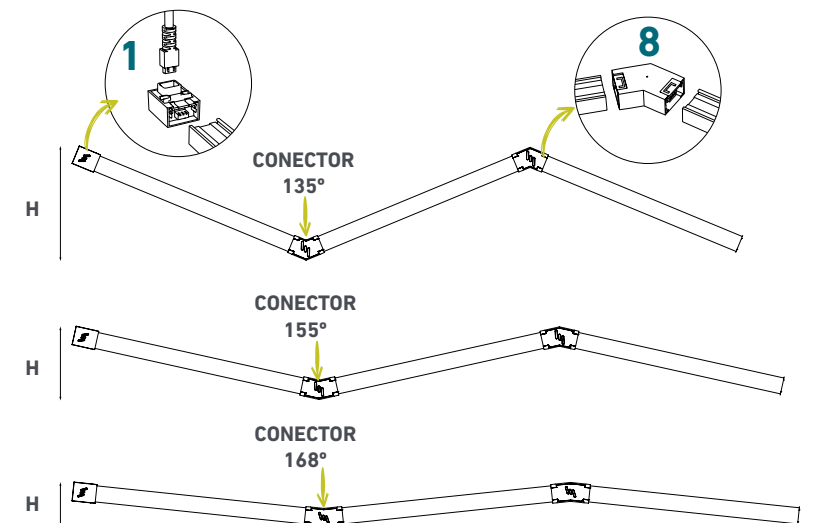

USO GENERAL INTERIOR  
SERIE BL FLAT DIRECTA



13



**BASE FIJA CON IMÁN**  
CLAVES  
BLANCO: P3736-000  
NEGRO: P3736-300

La base fija con imán permite colocar las luminarias BL FLAT en superficies lisas o rugosas.

ATORNILLAR  
BASE

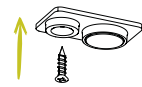

INSERTAR LA PLACA  
METÁLICA

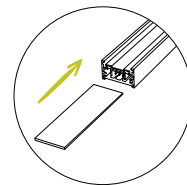

SUJETE AL IMÁN

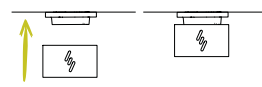
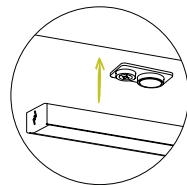

14



**BASE MÓVIL CON IMÁN**  
CLAVES  
BLANCO: P3737-000  
NEGRO: P3737-300

La base móvil con imán permite colocar las luminarias BL FLAT en superficies lisas o rugosas, permitiendo orientar la luminaria a 45°.

ATORNILLAR  
BASE

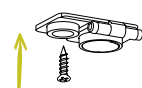

INSERTAR LA PLACA  
METÁLICA

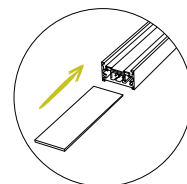

SUJETE AL IMÁN

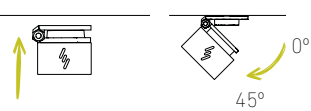
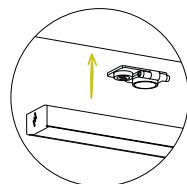

USO GENERAL INTERIOR  
SERIE BL FLAT DIRECTA

CLIP CON  
IMÁN

15



**CLIP CON IMÁN**  
CLAVES  
BLANCO: P3738-000  
NEGRO: P3738-300

El clip fijo con imán permite colocar las luminarias BL FLAT en superficies lisas metálicas.

INSERTAR CLIP CON  
IMÁN

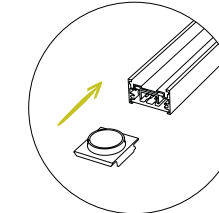

SUPERFICIE FERROSA  
**NO SE REQUIERE  
PLACA METÁLICA.**

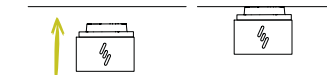

SUPERFICIE NO FERROSA  
**SI SE REQUIERE  
PLACA METÁLICA.**



16



**CLIP MÓVIL CON IMÁN**  
CLAVES  
BLANCO: P3710-000  
NEGRO: P3710-300

El clip móvil con imán permite colocar las luminarias BL FLAT en superficies lisas metálicas, permitiendo orientar la luminaria a 45°.

INSERTAR CLIP CON  
IMÁN

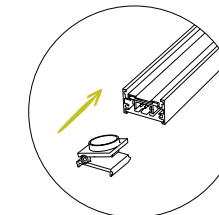

SUPERFICIE FERROSA  
**NO SE REQUIERE  
PLACA METÁLICA.**



SUPERFICIE NO FERROSA  
**SI SE REQUIERE  
PLACA METÁLICA.**

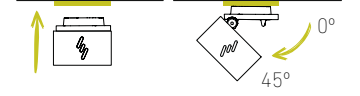

**Se coloca fácil en cualquier superficie lisa,  
tanto ferrosa como no ferrosa.**

Accesorios ideales para: Cocinas, repisas, gavetas y mobiliario en general.

USO GENERAL INTERIOR  
SERIE BL FLAT INDIRECTA



SERIE III BL FLAT POTENCIA ALTA INDIRECTA

CLAVE	TAMAÑO	W	V-	FP	Hz	■	K	lm	lm / W	IRC	PZ MAX	PESO	IP
L6514-110	900 mm	18	100-140	>0.9	50/60	POR FASE	4000K	780	65	≥82	15	136 gr	50
L6514-130							6000K						
L6515-110	1200 mm	23	100-140	>0.9	50/60	POR FASE	4000K	1130	65	≥82	10	190 gr	50
L6515-130							6000K						
L6516-110	1800 mm	35	100-140	>0.9	50/60	POR FASE	4000K	1450	65	≥82	8	252 gr	50
L6516-130							6000K						

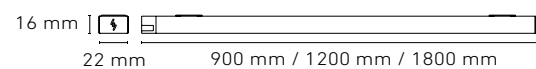
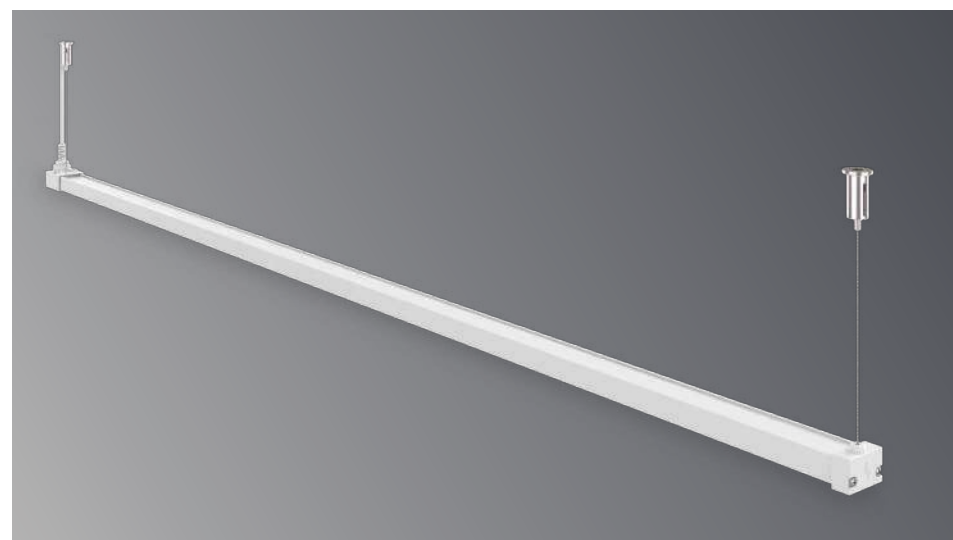
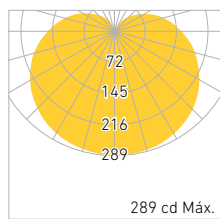

USO GENERAL INTERIOR  
SERIE BL FLAT INDIRECTA

22

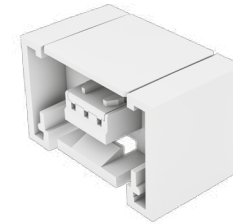

INTERCONECTOR LÍNEA CONTINUA  
CLAVE  
BLANCO: P3818-000  
NEGRO: P3818-300

Accesorio de conexión eléctrica-mecánica, permite unir dos módulos de BL FLAT INDIRECTA de manera continua, invisible una vez instalado.

23



CONECTOR 90°  
CLAVE  
BLANCO: P3817-000  
NEGRO: P3817-300

Accesorio para unir y alimentar dos módulos BL FLAT INDIRECTA de manera perpendicular.

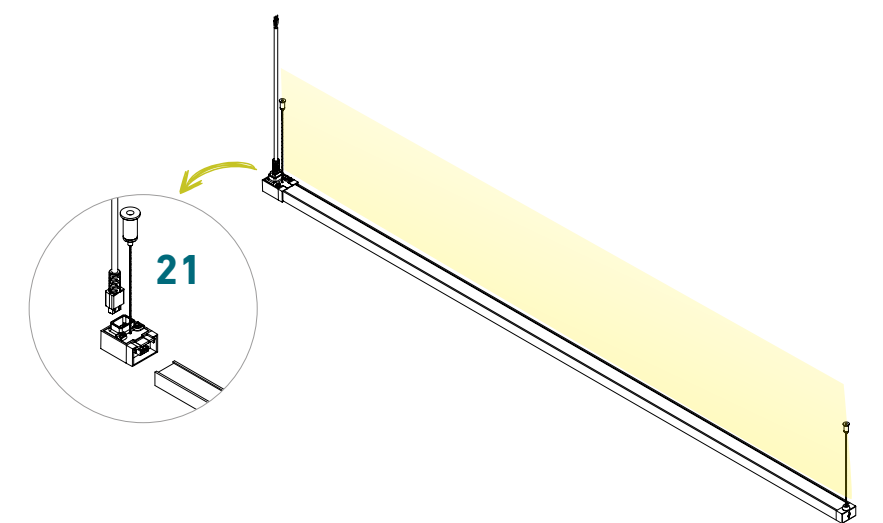
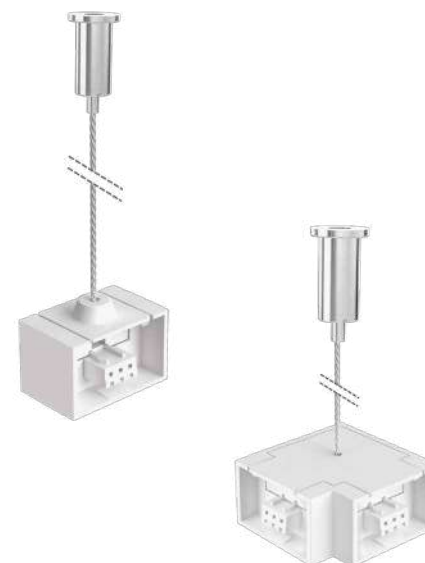
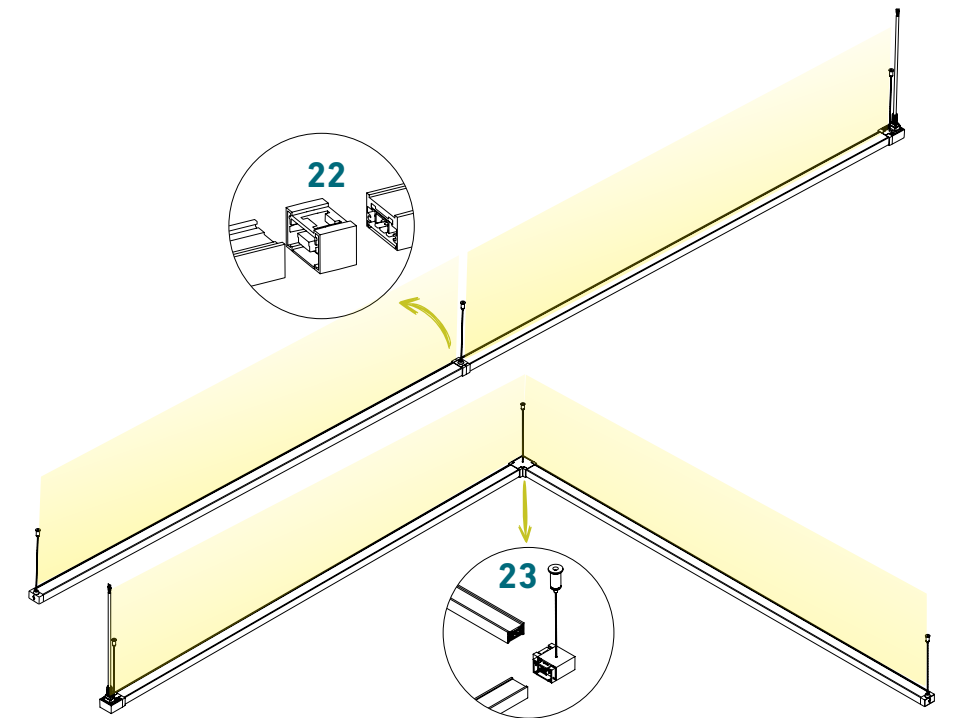

# SERIE BL STICK



Líneas continuas de emisión difusa y de alta salida luminosa con **un excelente índice de reproducción de color** es la característica primordial de la familia BL Stick.

Con la fácil manera de instalar estas luminarias y la **comodidad de su interconexión** se pueden lograr resolver de una manera ágil cualquier circunstancia lumínica. Y en algunos casos la practicidad de contar con un apagador local en cada luminaria, aumenta sus beneficios.



SUSPENDIDO



SOBREPONER A  
TECHO



SOBREPONER A  
MURO



+/- 45°

# SERIE BL STICK

SOBREPONER / SUSPENDER

## Paquete lumínico

Unidad de LEDs diseñada en forma de módulos conformada como regletas de LEDs **desde 300 mm hasta 2400 mm de longitud**. Difusor de polímero de ingeniería pigmentado acabado opalino que reduce el deslumbramiento y oculta los puntos de luz. LED de alto desempeño que integrado a las luminarias nos brinda eficiencias de hasta **100 lm/W**.

Disponible en temperaturas de color:

- 3000K
- 4000K
- 6000K

## Cuerpo

Extruido especial de aleación de aluminio, muy **resistente ante corrosiones** y de excelente disipación térmica, acabado en pintura poliéster en polvo de aplicación electrostática color blanco mate, lo hace muy durable ante rayos UV. logrando que la luminaria permanezca **constante en su color a lo largo de toda su vida útil**. De construcción sellada y resistente con IP50, que lo protege de la intrusión de polvo fino.

## Accesorios y aplicación

Cuenta con un herraje para sobreponer dirigible en  $\pm 45^\circ$ , útil para aprovechar al máximo el flujo luminoso orientándola hacia donde se necesite. Para suspender se utiliza un kit de suspensión con máximo 1.5 m de longitud. Cuenta con un interconector para crear **líneas continuas para iluminación general y funcional**. Familia con 6 tamaños modulados a escala de 300 mm. Accesorios que permiten interconectar, sobreponer, dirigir y suspender, resultando herramientas muy útiles para diseñar los espacios.

## Apagador integrado

Serie BL STICK cuenta con una línea de luminarias integradas con apagador, especialmente diseñada para iluminación de bajo muebles como luminaria individual. Está provista de **accesorios que permiten superponer de manera fija o dirigible**.

## Controlador Electrónico

Drivers multivoltaje operable en un rango de **100 - 240 V~** de manera fija, ON-OFF

SOBREPONER

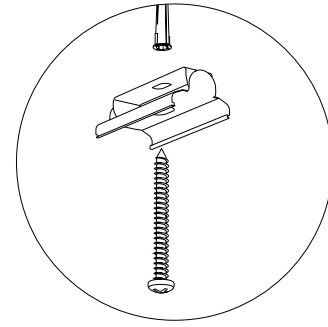
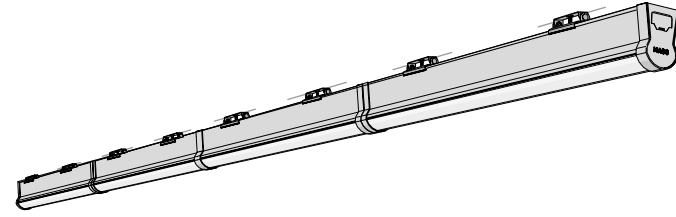

HERRAJE DE FÁCIL  
INSTALACIÓN Y ORIENTABLE



SIN CAMBIOS DE COLOR  
DURANTE TODA SU VIDA ÚTIL

SUSPENDER

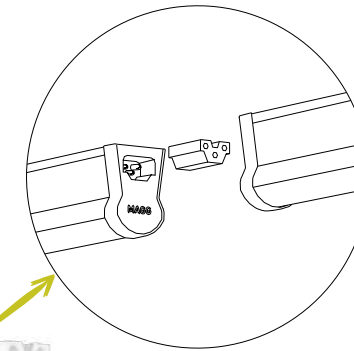
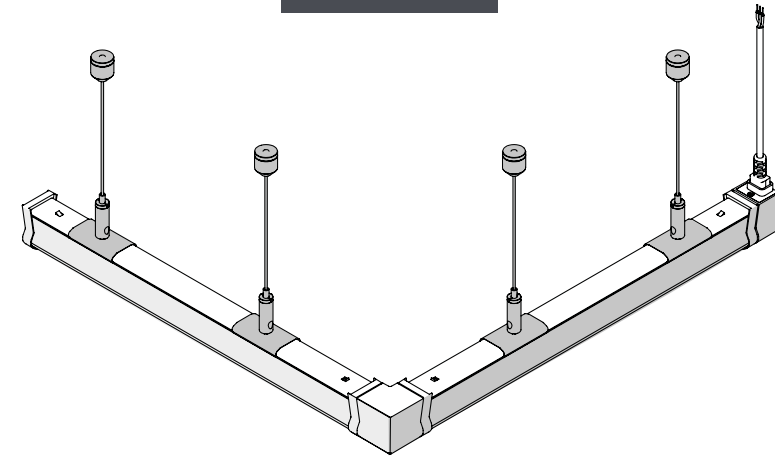

INTERCONEXIÓN  
PARA LÍNEAS  
CONTINUAS

ORIENTABLE

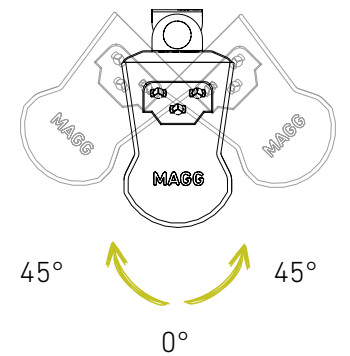

VERSIÓN DE INTERRUPTOR  
ON/OFF INTEGRADO

ALEACIÓN ESPECIAL DE ALUMINIO,  
ULTRA RESISTENTE A CORROSIÓN Y  
OXIDACIÓN



PANTALLA DE POLÍMERO DE  
INGENIERÍA DE ILUMINACIÓN  
HOMOGÉNEA

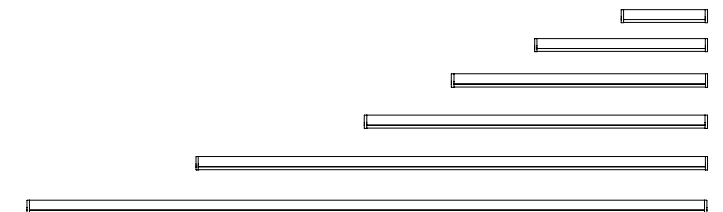

VARIEDAD DE TAMAÑOS, DESDE 300 mm HASTA 2400 mm

BL STICK

CLAVE	TAMAÑO	W	V-	FP	Hz		K	lm	lm / W	IRC	PZ MÁX	PESO	IP
L6502-1E0	300 mm	5	100-240	0.5	50/60	FIJO	3000K	435	87	≥82	50	120 gr	50
L6502-1I0							4000K	460	92				
L6502-130							6000K						
L6503-1E0	600 mm	9	100-240	0.5	50/60	FIJO	3000K	855	95	≥82	28	210 gr	50
L6503-1I0							4000K	900	100				
L6503-130							6000K						
L6504-1E0	900 mm	14	100-240	0.5	50/60	FIJO	3000K	1330	95	≥82	18	293 gr	50
L6504-1I0							4000K	1400	100				
L6504-130							6000K						
L6484-1E0	1200 mm	21	100-240	0.5	50/60	FIJO	3000K	1995	95	≥82	12	383 gr	50
L6484-1I0							4000K	2100	100				
L6484-130							6000K						
L6494-1E0	1800 mm	32	100-240	0.5	50/60	FIJO	3000K	3040	95	≥82	8	609gr	50
L6494-1I0							4000K	3200	100				
L6494-130							6000K						
L6481-1E0	2400 mm	42	100-240	0.5	50/60	FIJO	3000K	3990	95	≥82	6	738 gr	50
L6481-1I0							4000K	4200	100				
L6481-130							6000K						

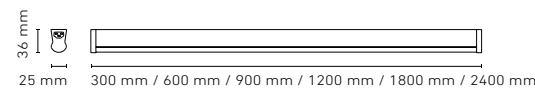
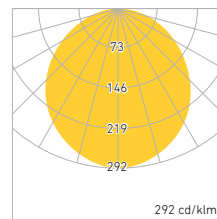

BL STICK APAGADOR

CLAVE	TAMAÑO	W	V-	FP	Hz		K	lm	lm / W	IRC	PZ MÁX	PESO	IP
L6501-1I0	300 mm	5	100-240	0.5	50/60	FIJO	4000K	460	92	≥82	N/A	130 gr	50
L6482-1I0	600 mm	9	100-240	0.5	50/60	FIJO	4000K	900	100	≥82	N/A	220 gr	50
L6483-1I0	900 mm	14	100-240	0.5	50/60	FIJO	4000K	1400	100	≥82	N/A	303 gr	50

• MODELO NO APTO PARA INTERCONEXIÓN

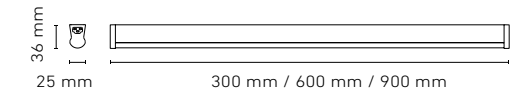
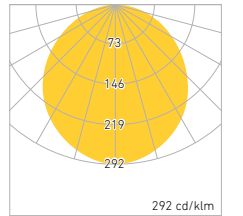

ACCESORIOS

INCLUIDOS  
CLAVE: P3721-000



HERRAJE MÓVIL EN TODA LA GAMA BL STICK



CONECTOR SIMPLE



TAPA PARA TERMINAL



CABLE DE ALIMENTACIÓN BL STICK



KIT DE SUSPENDER  
CLAVE: P0289-000



CONECTOR 90°  
CLAVE: P3783-000

ACCESORIO DE CONEXIÓN ELÉCTRICA-MECÁNICA,  
PERMITE  
UNIR DOS MÓDULOS DE BL STICK  
EN UN ÁNGULO DE 90°.

# SERIE SWAN



En un mundo global la individualidad resulta ser esencial para conservar el sentido de pertenencia, es por eso que, contar con una **iluminación local**, que pueda acompañarte de forma tan personal, con un **sistema de sujeción para cada situación** que además puedas dirigir la emisión de luz de manera completamente **flexible y controlable** de manera individual. Son los lineamientos principales al desarrollar la familia Swan.



SOBREPONER A  
MURO



PERILLA



45°



USO GENERAL INTERIOR  
SERIE SWAN

SWAN I

CLAVE	W	V-	FP	Hz		K	lm	lm / W	ÁNGULO	IRC	COLOR	PESO	IP
L5150-EI9	1.6	100-240	0.5	50/60	NO	4000K	100	59	45°	≥82	ANODIZADO	260 gr	40
L5150-3I9											NEGRO		



APAGADOR



BRAZO METÁLICO FLEXIBLE

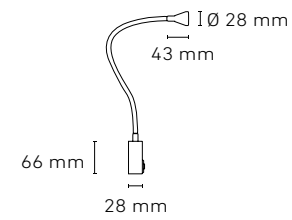
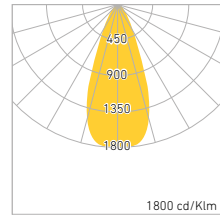

SWAN II

CLAVE	W	V-	FP	Hz		K	lm	lm / W	ÁNGULO	IRC	COLOR	PESO	IP
L5151-EI9	1.7	100-140	0.5	50/60	SI	4000K	100	59	45°	≥82	ANODIZADO	235 gr	40
L5151-3I9											NEGRO		

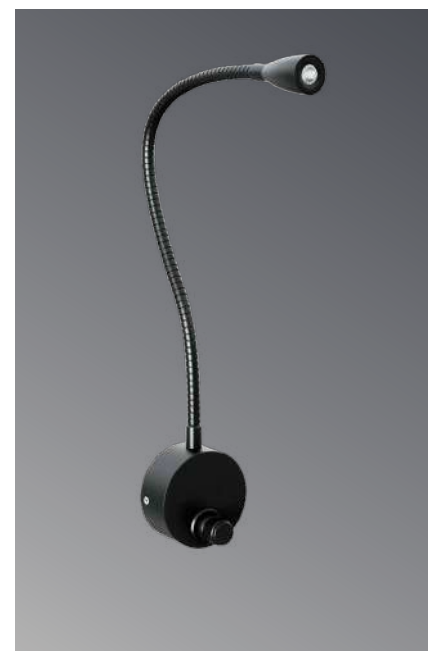

ATENUABLE



GOMA DE PROTECCIÓN CONTRA TEMPERATURA.

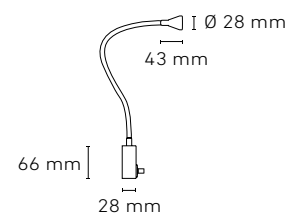
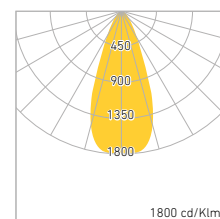

USO GENERAL INTERIOR  
SERIE SWAN

SWAN III

CLAVE	W	V-	FP	Hz		K	lm	lm / W	ÁNGULO	IRC	COLOR	PESO	IP
L5152-EI9	1.7	100-140	0.5	50/60	SI	4000K	100	59	45°	≥82	ANODIZADO	295 gr	40
L5152-3I9											NEGRO		



ATENUABLE



BRAZO METÁLICO FLEXIBLE



GOMA DE PROTECCIÓN CONTRA TEMPERATURA.

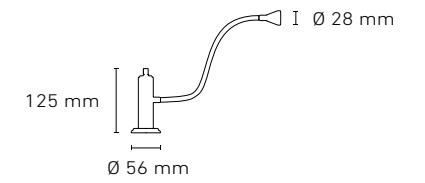
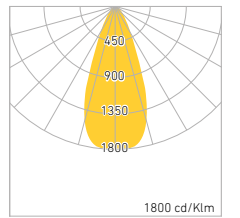

SWAN IV

CLAVE	W	V-	FP	Hz		K	lm	lm / W	ÁNGULO	IRC	COLOR	PESO	IP
L5153-EI9	1.7	100-140	0.5	50/60	SI	4000K	100	59	45°	≥82	ANODIZADO	295 gr	40
L5153-3I9											NEGRO		



ATENUABLE



BRAZO METÁLICO FLEXIBLE



GOMA DE PROTECCIÓN CONTRA TEMPERATURA.

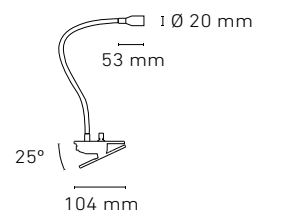
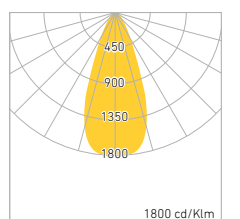

# SERIE CLY CL SQ

En espacios donde no se pueden empotrar las luminarias, se necesita contar con **formas básicas, trazos sencillos** y de diversos tamaños. Por ser luminarias que se encuentran expuestas todo el tiempo, se imprime **especial atención a su diseño para hacerlas durables, los materiales de construcción**, la solidez de sus elementos y la temperatura de color para poder solucionar de manera efectiva los requerimientos tanto del diseñador de iluminación como de la instalación.

## Aplicación

- Residencias
- Hoteles
- Comercios en general
- Agencias
- Instituciones de diversos tipos
- Salas de estar
- Vestíbulos



SOBREPONER A  
TECHO



SOBREPONER A  
MURO

SOBREPONER



FÁCIL INSTALACIÓN  
"A UN GIRO"

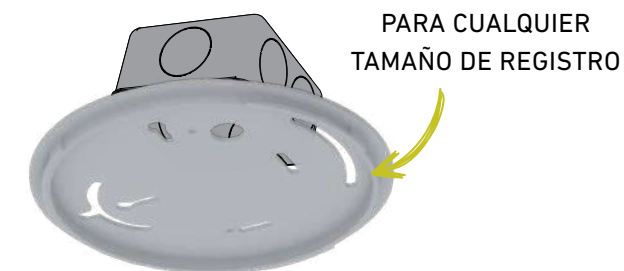

PARA CUALQUIER  
TAMAÑO DE REGISTRO

LIBRE DE POLVO E  
INSECTOS  
EN SU INTERIOR



SIN CAMBIOS DE COLOR EN  
TODA SU VIDA ÚTIL

DIFUSOR CON EFECTO  
LUMINOSO TOTALMENTE  
HOMOGÉNEO

SERIE CL

CLAVE	MODELO	W	V-	FP	Hz		K	lm	lm / W	IRC	COLOR	PESO	IP
L5213-8E0	CL 200	14	100-240	>0.5	50/60	FIJO	3000K	950	68	>82	CHOCOLATE	319 gr	50
L5213-830							6000K	1050	75				
L5213-5E0							3000K	950	68				
L5213-530							6000K	1050	75				
L5235-8E0	CL 300	19	100-140	>0.9	50/60	POR FASE	3000K	1300	68	>82	CHOCOLATE	609 gr	50
L5235-830							6000K	1350	71				
L5235-5E0							3000K	1300	68				
L5235-530							6000K	1350	71				
L5236-8E0	CL 400	28	100-140	>0.9	50/60	POR FASE	3000K	1800	64	>82	CHOCOLATE	1,011 gr	50
L5236-830							6000K	2100	75				
L5236-5E0							3000K	1800	64				
L5236-530							6000K	2100	75				

• OPCIONAL TEMPERATURA DE COLOR 4000K

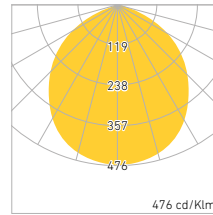

CL 200

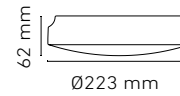

CL 300

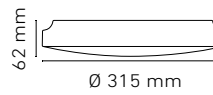

CL 400

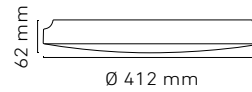

SERIE CL SQ

CLAVE	MODELO	W	V-	FP	Hz		K	lm	lm / W	IRC	COLOR	PESO	IP
L5241-8E0	CL SQ 200	14	100-240	>0.5	50/60	FIJO	3000K	950	68	>82	CHOCOLATE	334 gr	50
L5241-830							6000K	1050	75				
L5241-5E0							3000K	950	68				
L5241-530							6000K	1050	75				
L5242-8E0	CL SQ 300	19	100-140	>0.9	50/60	POR FASE	3000K	1300	68	>82	CHOCOLATE	619 gr	50
L5242-830							6000K	1350	71				
L5242-5E0							3000K	1300	68				
L5242-530							6000K	1350	71				
L5243-8E0	CL SQ 400	28	100-140	>0.9	50/60	POR FASE	3000K	1800	64	>82	CHOCOLATE	1,083 gr	50
L5243-830							6000K	2100	75				
L5243-5E0							3000K	1800	64				
L5243-530							6000K	2100	75				

• OPCIONAL TEMPERATURA DE COLOR 4000K

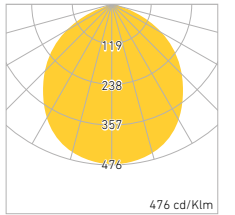

CL SQ 200

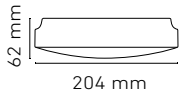

CL SQ 300

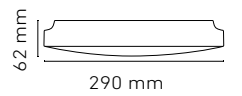

CL SQ 400

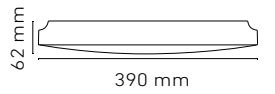

# SERIE CEILING



La diversidad en la aplicación de luminarias para iluminación de exterior con requerimientos de luz general y de cortesía, con demandas superiores de sellado, nos ha llevado al desarrollo de productos de **formas básicas, trazos sencillos con proporciones discretas en tamaños pequeños y medianos.**

La familia Ceiling se **destaca por su construcción a base de materiales muy duraderos** para un uso incluso extremo, poder contar con luminarias libres de mantenimiento y con la misma apariencia a través del tiempo.



SOBREPONER A  
TECHO



SOBREPONER  
A MURO



POR  
FASE



50,000 Hrs.

# SERIE CEILING

SOBREPONER

## Paquete lumínico

Luminaria clásica "Ceiling" con tecnología LED, cuenta con una pantalla de polímero de ingeniería acabado opalino, especialmente diseñado **para homogeneizar la luz y ocultar los puntos propios del LED**, proporcionando iluminación general en las versiones ceiling e iluminación decorativa y de cortesía en las versiones ceiling aplique. Cuenta con un IRC > 82. Su eficiencia alcanza valores de hasta **86 lm/W**.

Disponible en temperaturas de color:

- 3000K
- 6000K

## Cuerpo

Cuerpos totalmente sellados contra intrusión de polvo fino y chorro de agua proveniente de cualquier dirección, grado **IP65**, asegurando la hermeticidad durante su vida útil, así como la apariencia libre de suciedad e insectos en el interior.

Muy durable en ambientes húmedos y salinos como la costa. Aleación especial única del cuerpo de aluminio utilizada para **resistir la corrosión y oxidación** causada por la humedad.

## Aplicación

Luminaria para sobreponer en **aplicaciones de interiores y exteriores**, por su variedad en formato ceiling y ceiling aplique es ideal para:

- Habitaciones
- Cornisas
- Baños
- Terrazas
- Pasillos
- Corredores
- Marquesinas

## Controlador Electrónico con tecnología SSD

SSD "Solid State Drive" (Controlador de Estado Sólido) totalmente integrado dentro del cuerpo de la luminaria, dando al producto una **vida útil muy extensa >50,000 hrs**, sin necesidad de ninguna electrónica extra. Todo en un solo lugar.

- 100-140V~
- Desde 4W hasta 22W
- Atenuable por fase
- A.F.P. > 0.95
- T.H.D. < 30%

**SSD** SOLID STATE DRIVER

SOBREPONER

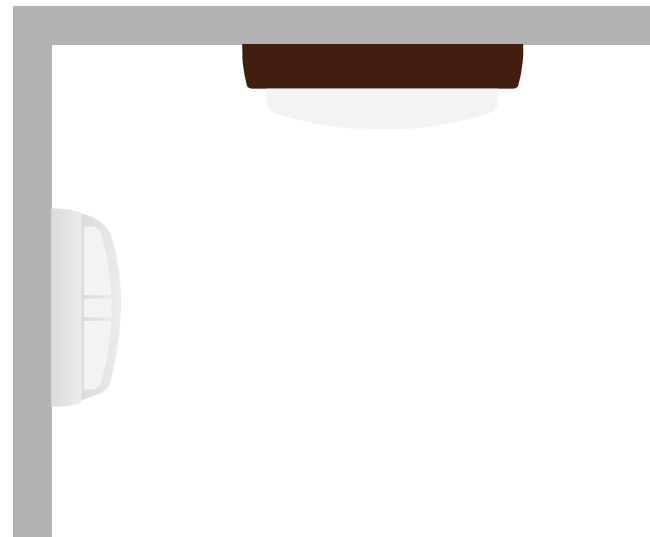

ACABADOS



BLANCO



CHOCOLATE  
(CEILING 200 Y  
CEILING 250)



CONSTRUCCIÓN SELLADA CON IP65

SIN CAMBIOS DE COLOR EN TODA SU VIDA ÚTIL

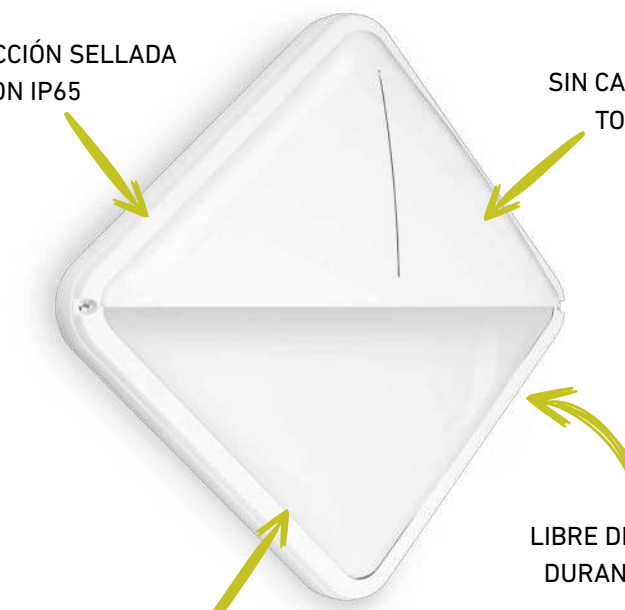

LIBRE DE MANTENIMIENTO DURANTE EL TIEMPO DE VIDA ÚTIL

CEILING APLIQUE CON DISEÑOS ÚNICOS

USO GENERAL INTERIOR / EXTERIOR  
SERIE CEILING

CEILING 100/200

CLAVE	MODELO	W	V-	FP	Hz		K	lm	lm / W	IRC	COLOR	PESO	IP
L5201-1E0	CEILING 100	5	100-240	0.5	50/60	FIJO	3000K	350	71	>82	BLANCO	200 gr	65
L5201-130							6000K	370	74				
L5245-1E0	CEILING 200	15	100-140	≥0.95	50/60	POR FASE	3000K	1100	73	>82	BLANCO	465 gr	65
L5245-8E0							6000K	1200	80		CHOCOLATE		
L5245-130							BLANCO						
L5245-830							CHOCOLATE						

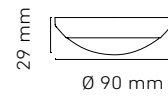
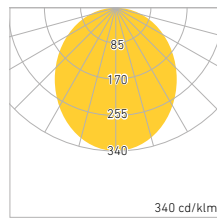

CEILING 100

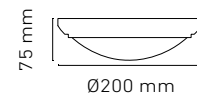

CEILING 200

CEILING 125/250

CLAVE	MODELO	W	V-	FP	Hz		K	lm	lm / W	IRC	COLOR	PESO	IP
L5250-1E0	CEILING 125	10	100-140	≥0.95	50/60	POR FASE	3000K	810	81	>82	BLANCO	270 gr	65
L5250-130							6000K	840	84				
L5265-1E0	CEILING 250	22	100-140	≥0.95	50/60	POR FASE	3000K	1820	83	>82	BLANCO	595 gr	65
L5265-8E0							6000K	1890	86		CHOCOLATE		
L5265-130							BLANCO						
L5265-830							CHOCOLATE						

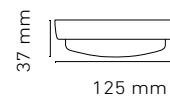
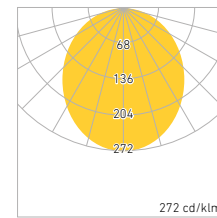

CEILING 125

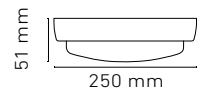

CEILING 250

USO GENERAL INTERIOR / EXTERIOR  
SERIE CEILING

CEILING PRISMA

CLAVE	MODELO	W	V-	FP	Hz		K	lm	lm / W	IRC	COLOR	PESO	IP
L5255-1E0	CEILING 125 PRISMA	4	100-140	≥0.95	50/60	POR FASE	3000K	185	46	>82	BLANCO	350 gr	65
L5255-130							6000K	195	49				
L5270-1E0	CEILING 250 PRISMA	8	100-140	≥0.95	50/60	POR FASE	3000K	390	49	>82	BLANCO	700 gr	65
L5270-130							6000K	400	50				

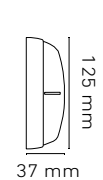
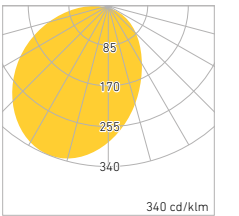

CEILING 125 PRISMA

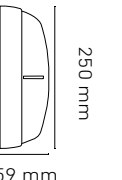

CEILING 250 PRISMA

CEILING REJILLA

CLAVE	MODELO	W	V-	FP	Hz		K	lm	lm / W	IRC	COLOR	PESO	IP
L5260-1E0	CEILING 125 REJILLA	4	100-140	≥0.95	50/60	POR FASE	3000K	260	65	>82	BLANCO	300 gr	65
L5260-130							6000K	270	67				
L5275-1E0	CEILING 250 REJILLA	8	100-140	≥0.95	50/60	POR FASE	3000K	670	84	>82	BLANCO	630 gr	65
L5275-130							6000K	680	85				

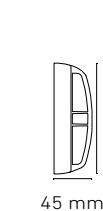
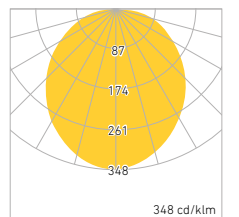

CEILING 125 REJILLA

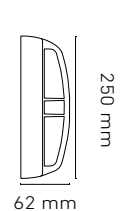

CEILING 250 REJILLA

# SERIE SW / SW AL



Para **aplicaciones en áreas exteriores** la seguridad es un punto muy importante para nosotros, además de poder brindarlo le damos un toque de diseño, entonces los resultados son completamente satisfactorios.

La familia de luminarias SW y SW AL cuentan con **versiones para empotrar y para sobreponer en los muros**. Siempre buscando tener productos de **alta resistencia** a los climas extremos, durabilidad para mantener la apariencia con el paso del tiempo.

Diseños sencillos y fácilmente combinables con tecnología LED de super ahorro.



EMPOTRADO A  
MURO



SOBREPONER A  
MURO

# SERIE SW / SW AL

SOBREPONER / EMPOTRAR

## Paquete lumínico

Luminaria para empotrar o sobreponer en muro, cuenta con una fuente de luz de tecnología LED totalmente oculta. Ideal para **iluminación de cortesía de proyección asimétrica** para áreas interiores y exteriores. Cuenta con un IRC > 82. Su eficiencia alcanza valores de hasta **53 lm/W**.

## Cuerpo

Cuerpos totalmente sellados contra intrusión de polvo fino y chorro de agua proveniente de cualquier dirección, grado **IP65**, asegurando la hermeticidad durante su vida útil, así como la apariencia libre de suciedad e insectos en el interior.

Ambos modelos contienen un "housing" fabricado con ABS, polímero de ingeniería de **alta resistencia mecánica** y dimensional en condiciones de alta y baja temperatura.

Materiales muy resistentes, capaces de soportar condiciones climáticas severas

## Aplicación

- Andadores peatonales
- Andadores para autos
- Corredores
- Fachadas
- Jardines
- Terrazas

## USO GENERAL INTERIOR / EXTERIOR

### SERIE SW

#### SERIE SW

CLAVE	MODELO	W	V-	FP	Hz	K	lm	lm / W	IRC	COLOR	PESO	IP
L7001-110	SW 10	1.6	100-240	0.5	50/60	2700K	55	34	>82	BLANCO	175 gr	65
L7001-110						4000K	65	40				
L7002-110	SW 20	1.6	100-240	0.5	50/60	2700K	55	35	>82	BLANCO	200 gr	65
L7002-110						4000K	65	40				



HOUSING CON ABS,  
POLÍMERO DE INGENIERÍA  
DE ALTA RESISTENCIA  
MECÁNICA



POLÍMERO DE  
INGENIERÍA DE  
LARGA DURACIÓN

ALEACIÓN ESPECIAL DE  
ALUMINIO, ULTRA RESISTENTE  
A CORROSIÓN Y OXIDACIÓN

SIN CAMBIOS DE  
COLOR EN TODA SU  
VIDA ÚTIL



LIBRE DE MANTENIMIENTO DURANTE  
EL TIEMPO DE VIDA ÚTIL

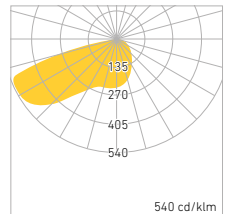
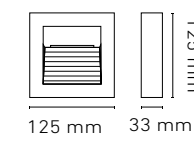
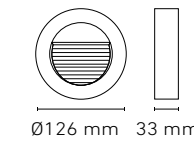

**SERIE SW**

CLAVE	MODELO	W	V-	FP	Hz	K	lm	lm / W	IRC	COLOR	PESO	IP
L7003-110	SW 30	1.6	100-240	0.5	50/60	2700K	55	34	>82	BLANCO	360 gr	65
L7003-110						4000K	65	40				
L7004-110	SW 40	1.6	100-240	0.5	50/60	2700K	55	34	>82	BLANCO	400 gr	65
L7004-110						4000K	65	40				
L7005-110	SW 50	1.6	100-240	0.5	50/60	2700K	55	34	>82	BLANCO	550 gr	65
L7005-110						4000K	65	40				
L7006-110	SW 60	2	100-240	0.5	50/60	2700K	80	40	>82	BLANCO	750 gr	65
L7006-110						4000K	85	43				

**SW AL**

CLAVE	MODELO	W	V-	FP	Hz	K	lm	lm / W	IRC	COLOR	PESO	IP
L7020-610	SW 10 AL	2	100-305	0.5	50/60	2700K	50	25	>82	GRIS	278 gr	65
L7020-610						4000K	76	38				
L7019-610	SW 20 AL	2	100-305	0.5	50/60	2700K	50	25	>82	GRIS	319 gr	65
L7019-610						4000K	76	38				
L7017-610	SW 30 AL	5	100-305	0.5	50/60	2700K	175	35	>82	GRIS	730 gr	65
L7017-610						4000K	265	53				
L7018-610	SW 40 AL	8.5	100-305	0.5	50/60	2700K	290	35	>82	GRIS	1,811 gr	65
L7018-610						4000K	450	53				

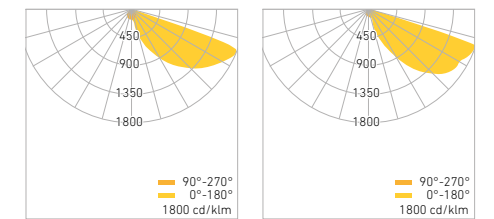
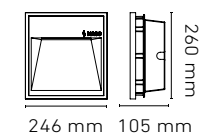
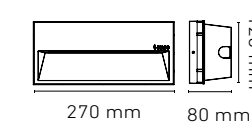
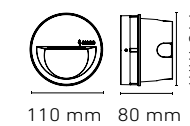
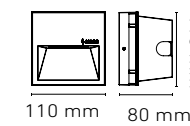
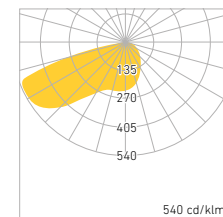
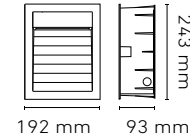
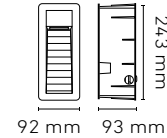
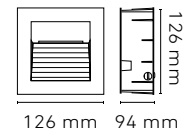
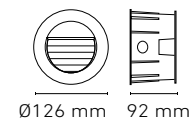

# SERIE APLIQUES



Los muros son lienzos en blanco, a los cuales podemos integrar elementos que resaltan las texturas de estos, que sirvan de guías al usuario, de luz cálida y con la gran ventaja de poder jugar con los ángulos de apertura de su emisión, **con forma geométrica básica como el cubo**, esta familia de luminarias selladas y de gran durabilidad para interiores y exteriores son las opciones que aquí se pueden encontrar.



SOBREPONER A  
MURO



AJUSTABLE



# SERIE CUBO

## SOBREPONER

### Paquete lumínico

Luminaria sobreponer en muro, cuenta con doble fuente de luz de tecnología LED. Ideal para **iluminación de cortesía de doble proyección directa e indirecta para áreas interiores y exteriores**. Cuenta con un IRC > 82. Su eficiencia alcanza valores de hasta **44 lm/W**.

### Diseño lumínico

Cuenta con dos pares de aletas abatibles, que se ajustan de forma manual para dar apertura de luz y conseguir el ángulo deseado y permitido por el cuerpo. Consiguiendo diseños luminicos personalizados a cada espacio.

### Cuerpo

Cuerpo totalmente sellado contra intrusión de polvo fino y chorro de agua proveniente de cualquier dirección, grado **IP65**, asegurando la hermeticidad durante su vida útil, así como la apariencia libre de suciedad y permanencia de color.

### Aplicación

Luminaria para sobreponer en **aplicaciones de interiores y exteriores**, como:

- Pasillos
- Corredores
- Marquesinas

### VARIEDAD DE TAMAÑOS, POTENCIAS Y COLORES



## APLIQUES

### SERIE CUBO

### CUBO A

CLAVE	VERSIÓN	W	V-	FP	Hz	K	lm	lm / W	IRC	COLOR	PESO	IP
L7114-1E0	A8	5	100-240	0.5	50/60	3000K	250	50	≥82	BLANCO	394 gr	65
L7114-3E0										NEGRO		
L7110-1E0	A10	6.5	100-240	0.5	50/60	3000K	290	44	≥82	BLANCO	535 gr	65
L7110-3E0										NEGRO		
L7117-1E0	A12	12	100-240	0.5	50/60	3000K	720	60	≥82	BLANCO	828 gr	65
L7112-1E0	A15	24	100-240	0.5	50/60	3000K	1440	60	≥82	BLANCO	1,192 gr	65

- OPCIONAL COLORES ESPECIALES
- OPCIONAL HAZ DE LUZ UNIDIRECCIONAL
- OPCIONAL TEMPERATURA DE COLOR 6000K

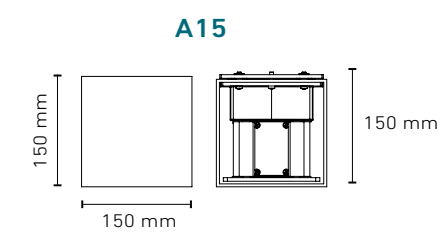
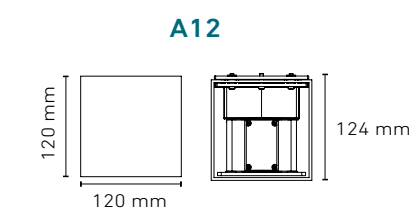
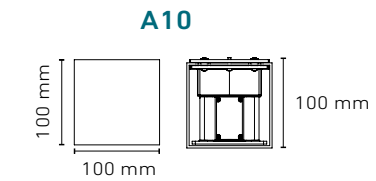
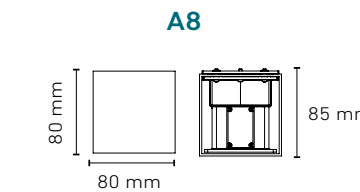
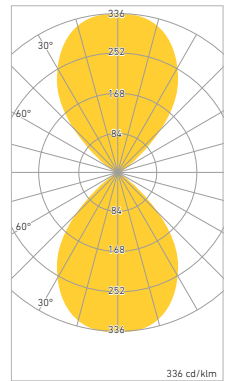

# SERIE LÁMPARAS



Las lámparas de LED lineales y de acento de MAGG, son **ideales para la protección del ambiente**, no solo por no contener mercurio, si no por combinar alta eficacia luminosa, largas horas de vida útil y **bajo consumo energético**. Son excelentes para ser integradas a sensores, y en algunos casos con sistemas de atenuación.



EMPOTRADO A  
TECHO

AR111 LED / MR16

LÁMPARA MR16

CLAVE	MODELO	BASE	W	V-	FP	Hz	K	lm	lm / W	ÁNGULO	IRC	COLOR
F5092-6E5	MR16 BI PIN	GU5.3	6	100-140	0.5	50/60	3000K	540	90	24°	≥84	GRAFITO
4000K												
3000K							40°					
4000K												
F5094-6E5	MR16 GU10	GU10	6.5	100-140	0.9	50/60	3000K	585	90	24°	≥84	GRAFITO
4000K												
3000K							40°					
4000K												

• OPCIONAL 220-240V

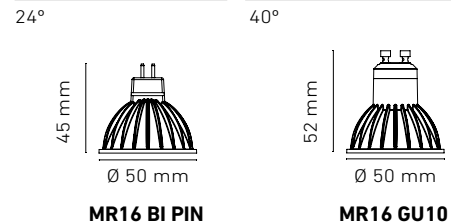
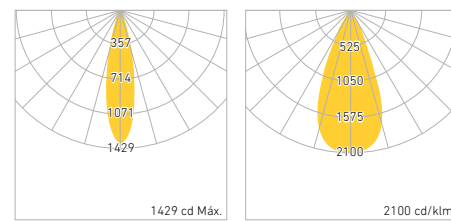

LÁMPARA AR111 LED

CLAVE	MODELO	BASE	W	V-	FP	Hz		K	lm	lm / W	ÁNGULO	IRC	COLOR
F5042-6EK	AR111	G53	14	100-140	0.9	50/60	POR FASE	3000K	1500	107	15°	≥84	GRAFITO
F5042-6IK													
F5042-6E5								24°					
F5042-6I5													
F5042-6EM								42°					
F5042-6IM													

• OPCIONAL 220-240V

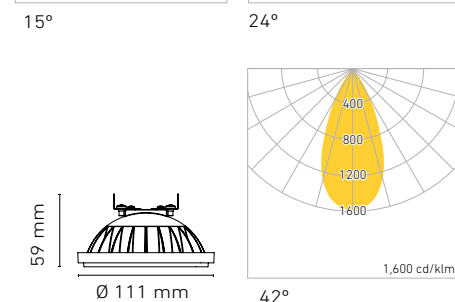
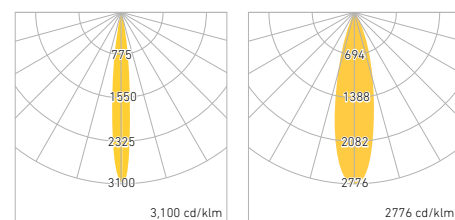

PAR 38 / MODELO T

PAR 38

CLAVE	VERSIÓN	BASE	W	V-	FP	Hz	K	lm	lm / W	ÁNGULO	IRC	COLOR	PESO	IP
F5009-1EL	BÁSICO	E26	15	100-240V	0.5	50/60	3000K	1700	113	25°	≥ 82	BLANCO	260 gr	60
4000K														
3000K							40°							
4000K														
F5019-1EL	STD	E26	15	100-240V	0.5	50/60	3000K	1500	100	25°	≥ 92	BLANCO	260 gr	60
4000K														
3000K							40°							
4000K														

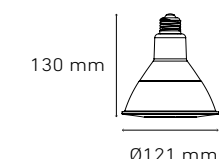
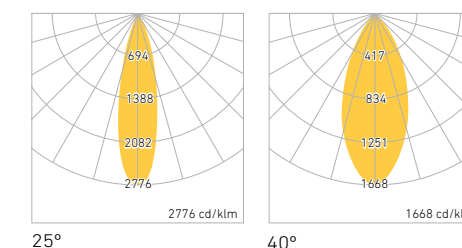

LÁMPARAS MODELO T 30 Y T 50

CLAVE	MODELO	BASE	W	V-	FP	Hz	K	lm	lm / W	IRC	COLOR	PANTALLA	PESO	IP
F5093-6I0	T 30 BÁSICO	E26	29	100-240V	0.5	50/60	4000K			≥ 84	GRAFITO	OPALINA	137 gr	60
F5093-630							6000K							
F5088-6I0	T 30 PREMIUM	E26	30	100-240V	0.5	50/60	4000K	3900	130	≥ 84	GRAFITO	OPALINA	137 gr	60
F5088-630							6000K							
F5085-6I0	T 50 BÁSICO	E26	50	100-240V	0.5	50/60	4000K	4200	84	≥ 84	GRAFITO	OPALINA	242 gr	60
F5085-630							6000K							
F5079-6I0	T 50 PREMIUM	E26	50	100-240V	0.5	50/60	4000K	5500	110	≥ 84	GRAFITO	OPALINA	242 gr	60
F5079-630							6000K							

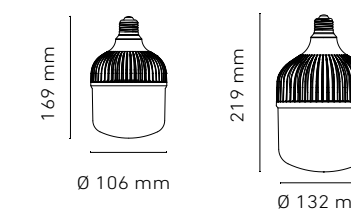
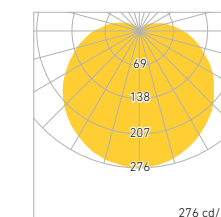

LÁMPARAS  
LÁMPARAS LINEALES

T5 LED

CLAVE	TAMAÑO	W	V-	FP	Hz	K	lm	lm / W	IRC	PANTALLA	PESO	IP
F5056-010	550 mm	9	100-305	>0.5	50/60	4000K	980	104	≥82	OPALINA	80 gr	65
F5056-030						6000K						
F5045-010	1150 mm	18	100-240	>0.5	50/60	4000K	1960	108	≥82	OPALINA	162 gr	65
F5045-030						6000K						

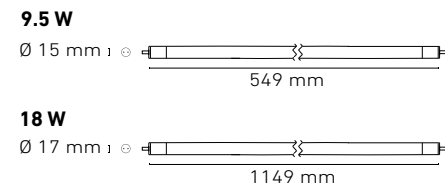
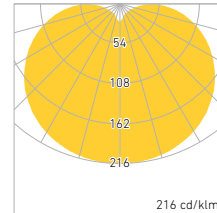
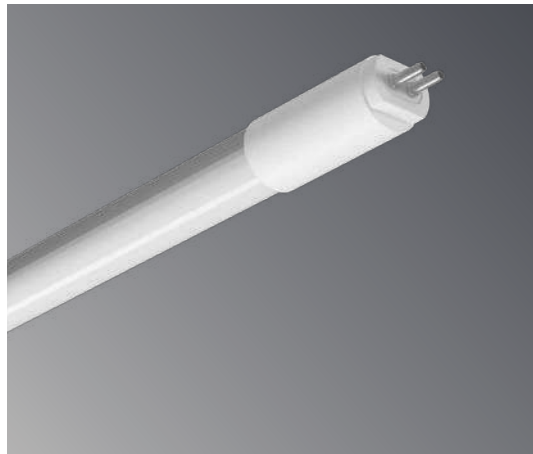

T8 LED 1200

CLAVE	VERSIÓN	W	V-	FP	Hz	K	lm	lm / W	IRC	PANTALLA	PESO	IP
F5146-010	BÁSICO	16	100-240	>0.5	50/60	4000K	1650	102	≥82	TRANS.	200 gr	50
F5146-030						6000K						
F5147-010						4000K	1570	98	OPALINA			
F5147-030	6000K											
F5142-010	STD	18	100-240	>0.5	50/60	4000K	2400	133	≥82	OPALINA	200 gr	50
F5142-030						6000K	2440					
F5141-010						4000K	1800	113		TRANS.		
F5141-030						6000K						
F5141-0E0						3000K	1660	103		OPALINA		
F5142-0E0						3000K						
F5152-010	PREMIUM	18	100-305	>0.9	50/60	4000K	2200	122	≥85	OPALINA	200 gr	50
F5152-030						6000K						

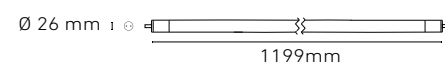
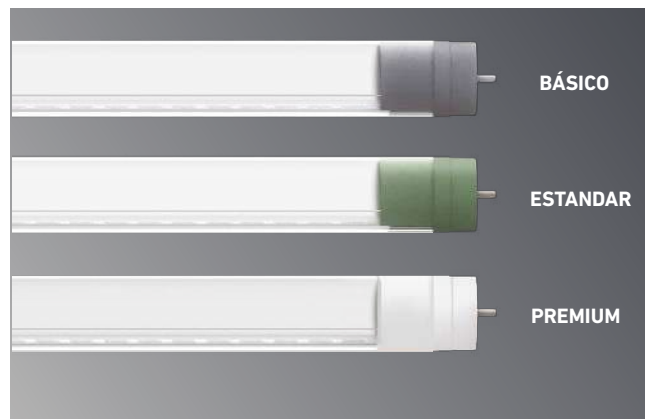

LÁMPARAS  
LÁMPARAS LINEALES

T8 LED 2400

CLAVE	VERSIÓN	W	V-	FP	Hz	K	lm	lm / W	IRC	PANTALLA	PESO	IP
F5153-010	FA 8	36	100-305	>0.9	50/60	4000K	4120	114	≥82	OPALINA	585 gr	50
F5153-030						6000K						
F5156-010	BI-PIN	36	100-305	>0.9	50/60	4000K	4120	114	≥82	OPALINA	585 gr	50
F5156-030						6000K						

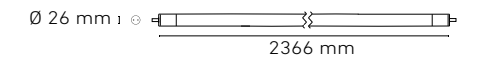
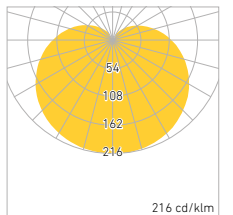
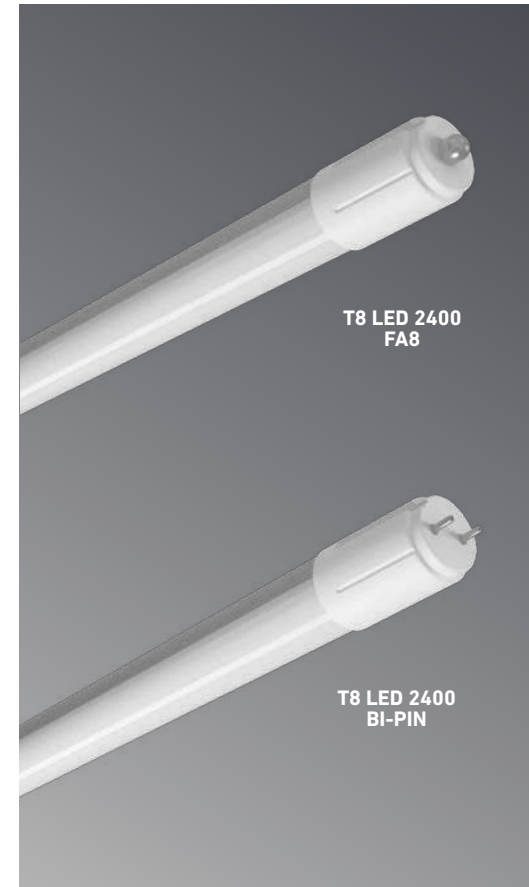

# ILUMINACIÓN **EXTERIOR**



**La correcta iluminación en exteriores** permite crear un ambiente seguro y confortable en el que los usuarios pueden desarrollar toda clase de actividades teniendo como objetivo en común el bienestar y la productividad.

En Magg contamos con un **amplio conjunto de luminarias** con una construcción totalmente **sellada**, materiales altamente **resistentes a climas extremos y máxima eficiencia lumínica**, capaces de cubrir las más altas expectativas.

# EMPOTRADOS A PISO / PROYECTORES

## SERIE EP EMPOTRAR



	PÁGINA
<b>SERIE EP</b>	
• EP 60 .....	205
• EP 60 SOFT .....	205
• EP 60 SQ .....	205
• EP 60 SQ SOFT .....	205
• EP 100 .....	206
• EP 120 .....	206
• EP 170 .....	206
• EP 220 .....	206
• EP 220 PLUS.....	206

### SERIE SIDE EMITTER



• SIDE EMITTER 1 S .....	211
• SIDE EMITTER 2 S .....	211
• SIDE EMITTER 12 S .....	211
• SIDE EMITTER 1 M .....	211
• SIDE EMITTER 2 M .....	211
• SIDE EMITTER 12 M .....	211

## SERIE BOLLARDS SOBREPONER



	PÁGINA
<b>VENECIA</b>	
• VENECIA DOMO 200 .....	214
• VENECIA DOMO 450 .....	214
• VENECIA DOMO 800 .....	214

## SERIE PROYECTORES SOBREPONER



	PÁGINA
<b>SERIE KR</b>	
• KR 5 .....	219
• KR 10 .....	219
• KR 35 .....	220
• KR 55 .....	220
• KR 80 .....	220
• KR 130 .....	220



<b>KR FLAT</b>	
• KR FLAT 35 .....	221
• KR FLAT 70 .....	221



<b>SEC</b>	
• SEC 30 .....	223
• SEC 60 .....	223
• SEC 100 .....	223

# SEGURIDAD / ALUMBRADO PÚBLICO

## SEGURIDAD SOBREPONER



	PÁGINA
<b>WALLPACK</b>	
• WALLPACK 50 .....	225
• WALLPACK 85 .....	225



<b>SUBURBANA</b>	
• SUBURBANA T30 .....	227



<b>CITI</b>	
• CITI 25 .....	232

## ALUMBRADO PÚBLICO SOBREPONER



	PÁGINA
<b>SERIE CITI</b>	
• CITI 40 .....	233
• CITI 55 .....	234
• CITI 100 .....	235

# SERIE EP



Las luminarias **diseñadas para exterior** deben ser resistentes, estéticas, eficientes y con un buen IRC (Índice de Reproducción de Color), nuestra familia de EP contiene todas estas consideraciones, al utilizarlos podremos enfatizar, iluminar y generar distintos planos, **utilizando las diferentes variantes de apertura con haz de luz limpio**, temperatura de color y distintos difusores. Por estas cualidades y la **facilidad de su instalación** la familia EP resulta ser una excelente opción para espacios al aire libre.



# SERIE EP

## EMPOTRAR

### Paquete lumínico

La fuente luminosa consiste en módulos de LED con eficiencia de hasta 90 lm/W como sistema completo.

Luminaria para empotrar en piso para aplicaciones de luz ascendente, ideal para iluminación de cortesía, acento de proyección simétrica para áreas interiores y exteriores. Cuenta con un IRC > 82

### Ópticas

La proyección en los EP es fundamental para lograr el efecto deseado, por esta razón, se dispone de 3 opciones de óptica (depende modelo); Opalino: Efecto de iluminación uniforme, ideal para señalización; Óptica 18° ángulo cerrado, ideal para proyecciones finas de gran altura; Óptica 45°/46° ángulo medio, ideal para proyecciones baña muro o vegetación.

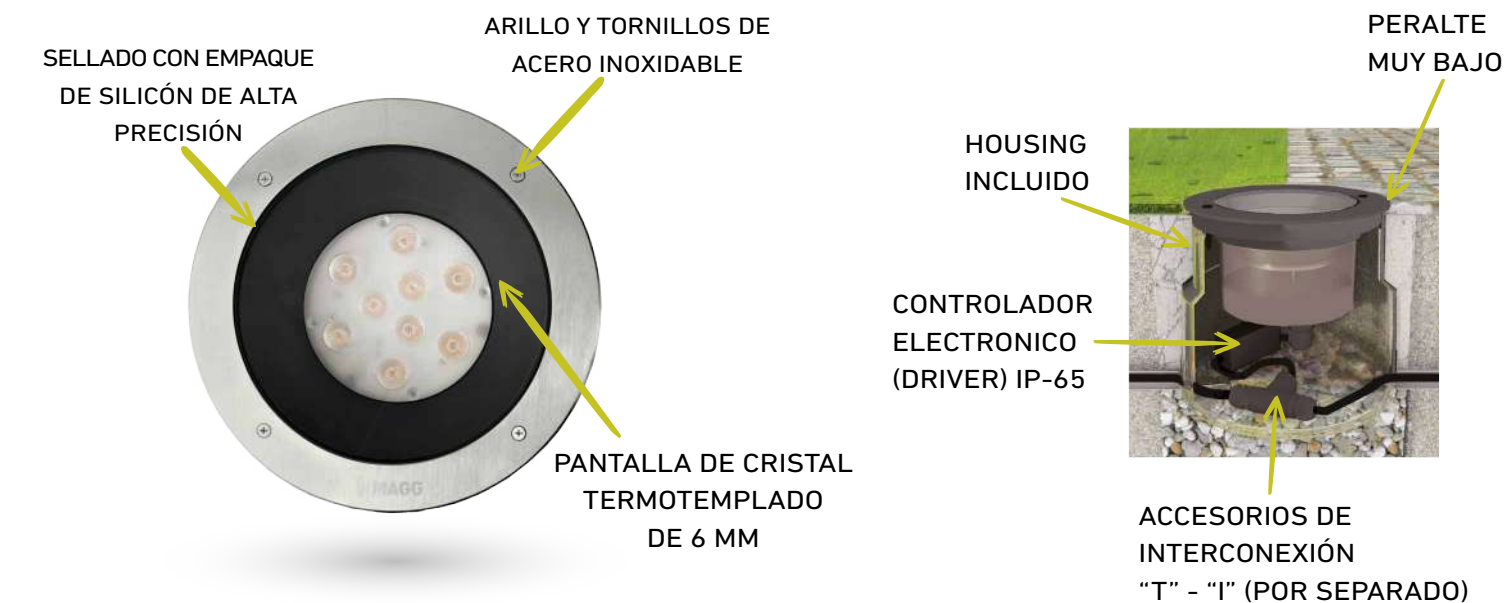
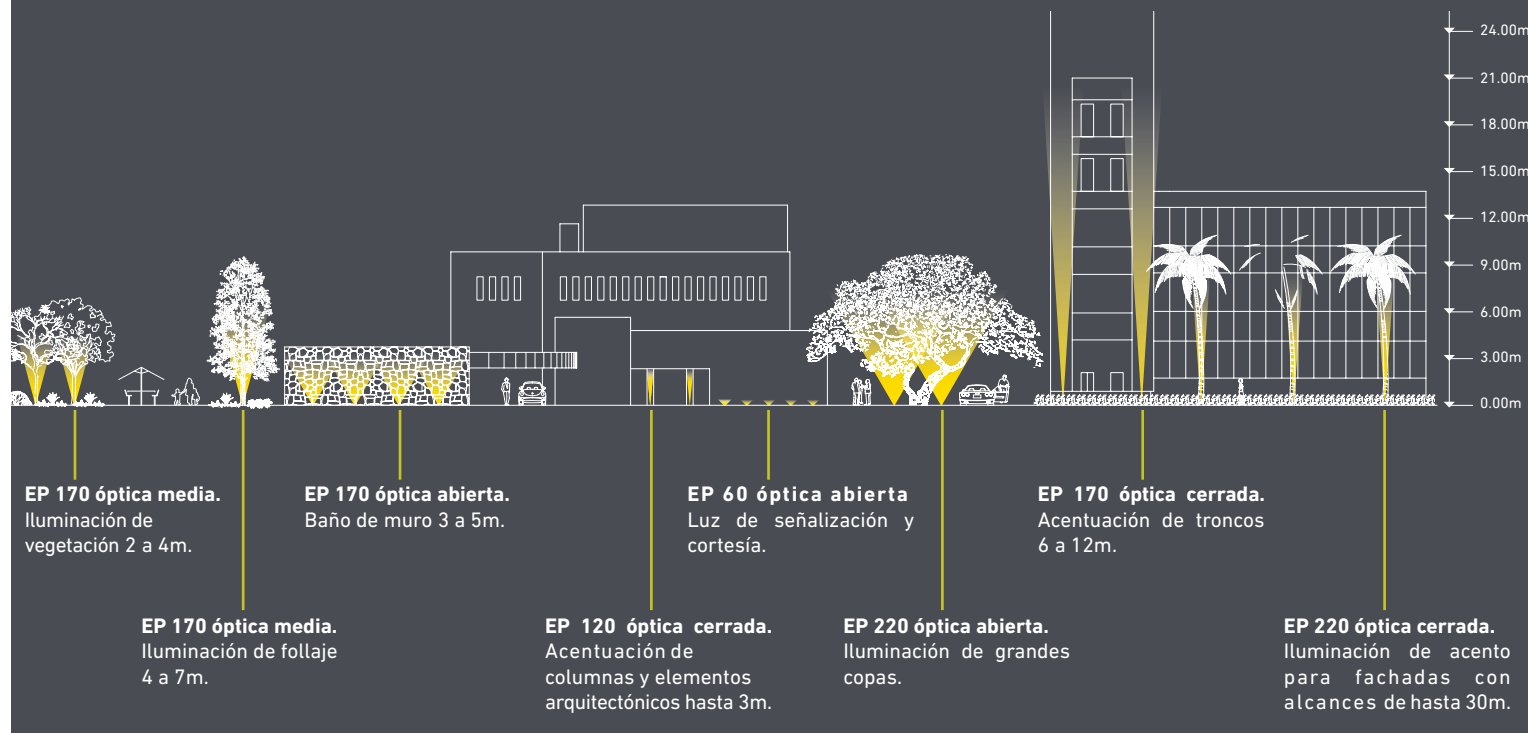

## PISO

### SERIE EP

### EP 60

CLAVE	MODELO	W	V-	FP	Hz	K	lm	lm / W	ÁNGULO	IRC	PESO	IP
L7301-913	EP 60	1	100-240	0.5	50/60	2700K	60	60	18°	>82	110 gr	65
L7301-919							49	49	45°			
L7303-910	EP 60 SOFT	1	100-240	0.5	50/60	2700K	5	5	N/D	>82	110 gr	65
L7302-913	EP 60 SQ	1	100-240	0.5	50/60	2700K	60	60	18°	>82	120 gr	65
L7302-919							49	49	45°			
L7302-910	EP 60 SQ SOFT	1	100-240	0.5	50/60	2700K	5	5	N/D	>82	120 gr	65

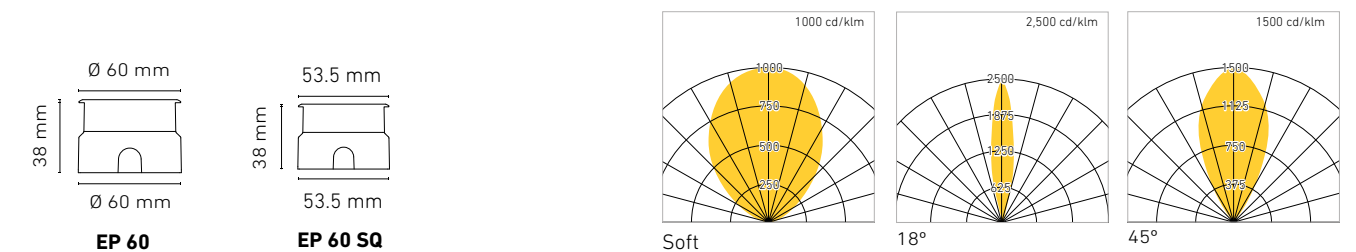

h (m)	d (m)		E(lx)	
	18°	45°	18°	45°
6	2	4.2	7	2
5	1.7	3.5	12	3
4	1.35	2.8	18	4
3	1	2.1	30	8
2	0.7	1.4	70	18
1	0.35	0.7	260	72

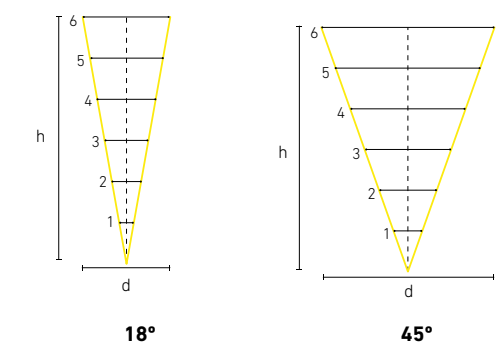

SERIE EP

CLAVE	MODELO	W	V-	FP	Hz	K	lm	lm / W	ÁNGULO	IRC	COLOR	PESO	IP					
L7310-913	EP 100	3.5	100-305	>0.5	50/60	2700K	260	74	18°	>82	INOX.	400 gr	65					
L7310-91M							244	69	46°									
L7310-913							280	80	18°									
L7310-91M							260	74	46°									
L7310-613						2700K	260	74	18°		GRIS			400 gr	65			
L7310-61M																244	69	46°
L7310-613																280	80	18°
L7310-61M																260	74	46°
L7320-913	EP 120	8	100-305	>0.5	50/60	2700K	620	78	18°	>82	INOX.	620 gr	65					
L7320-91M							570	71	46°									
L7320-913							670	84	18°									
L7320-91M							610	76	46°									
L7320-613						2700K	620	78	18°		GRIS			620 gr	65			
L7320-61M																570	71	46°
L7320-613																670	84	18°
L7320-61M																610	76	46°
L7330-913	EP 170	13	100-305	>0.5	50/60	2700K	1090	84	18°	>82	INOX.	1,140 gr	65					
L7330-91M							1020	78	46°									
L7330-913						4000K	1180	90	18°					GRIS	1,140 gr	65		
L7330-91M																	1100	84
L7340-913	EP 220	22	100-305	>0.5	50/60	2700K	1790	81	18°	>82	INOX.	1,920 gr	65					
L7340-91M							1610	73	46°									
L7340-913						4000K	1930	88	18°					GRIS	1,920 gr	65		
L7340-91M																	1740	79
L7341-913	EP 220 PLUS	29.5	100-305	>0.5	50/60	2700K	2240	77	18°	>82	INOX.	2,400 gr	65					
L7341-91M							2050	71	46°									
L7341-913						4000K	2400	83	18°					GRIS	2,400 gr	65		
L7341-91M																	2200	76

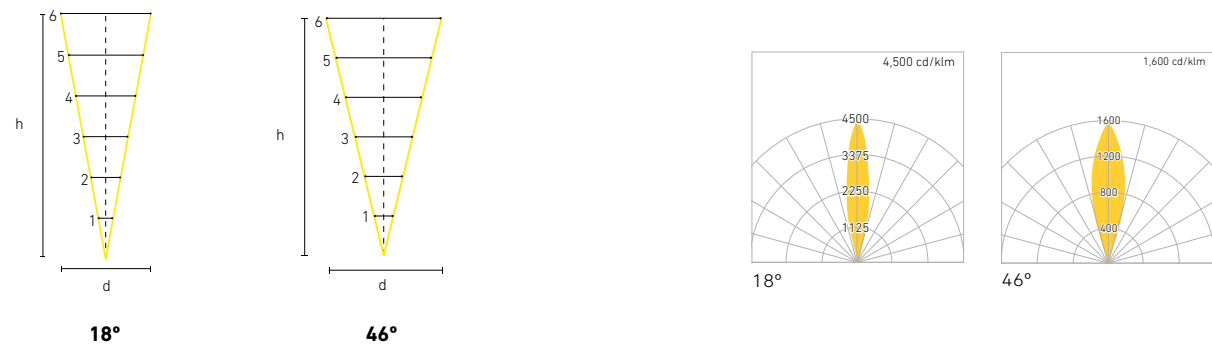
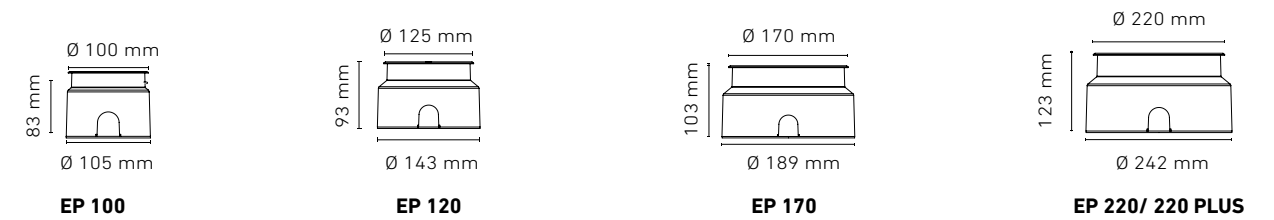

h (m)	E (lx)											
	d (m)		EP 100		EP 120		EP 170		EP 220		EP 220 PLUS	
	18°	46°	18°	46°	18°	46°	18°	46°	18°	46°	18°	46°
6	1.9	5	30	9	70	20	120	40	200	60	245	75
5	1.6	4.2	40	13	100	30	170	56	285	85	360	110
4	1.3	3.4	65	21	155	50	270	88	445	140	560	175
3	1	2.5	115	37	270	87	485	155	790	245	985	310
2	0.6	1.7	255	80	610	190	1070	350	1750	550	2180	695
1	0.3	0.8	920	320	2220	750	3900	1340	6390	2120	7970	2680

# SERIE SIDE EMITTER



**Resistentes al tráfico ligero.** Cuerpos de material termoplástico muy resistente a la interperie, corrosión, humedad y rayos UV, además de contar con un sello IP65, esta serie de luminarias te pueden **acompañar a través de los recorridos exteriores y/o interiores** del proyecto. Con un excelente acabado super durable y la posibilidad de generar **diferentes patrones** en piso con las 3 formas distintas en sus cubiertas.



# SERIE SIDE EMITTER

EMPOTRAR

## Paquete lumínico

Conformado con un LED y reflector diseñados para el aprovechamiento de la luz en forma lateral.

Su cuerpo es de Polímero de Ingeniería libre de oxidación y corrosión diseñado para soportar el paso de tráfico ligero de construcción sellada, resistente a polvo y humedad, con IP65.

## Aplicaciones

- Pasillos
- Andadores
- Iluminación de señalización
- Estacionamientos\*

Nota: La luminaria no está diseñada para el paso continuo de autos

EMPOTRAR EN PISO

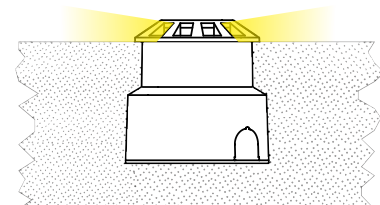

LUZ DE CORTESÍA DE EMISIÓN RAZANTE

Ø 80 mm



SOPORTA PASO DE TRAFÍCO LIGERO

Ø 130 mm

NUEVO



TORNILLERÍA EN ACERO INOXIDABLE

PISO

## SERIE SIDE EMITTER

### SIDE EMITTER

CLAVE	VERSIÓN	W	V-	FP	Hz	K	lm	lm / W	IRC	COLOR	PESO	IP
L7350-610	1 S	2	100-240	0.5	50/60	2700K	130	65	>82	GRIS	335 gr	65
L7351-610	2 S	2	100-240	0.5	50/60	2700K	130	53	>82	GRIS	335 gr	65
L7352-610	12 S	2	100-240	0.5	50/60	2700K	130	53	>82	GRIS	335 gr	65
L7326-610	1 M	2	100-240	0.5	50/60	2700K	130	65	>82	GRIS	550 gr	65
L7325-610	2 M	2	100-240	0.5	50/60	2700K	130	65	>82	GRIS	550 gr	65
L7327-610	8 M	2	100-240	0.5	50/60	2700K	130	53	>82	GRIS	550 gr	65

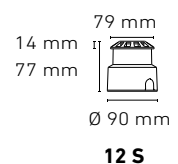
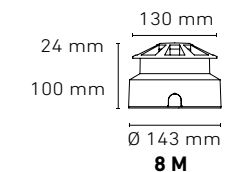
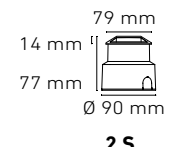
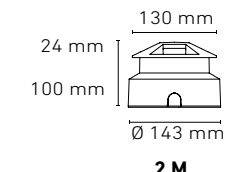
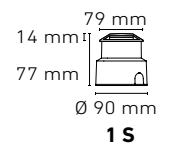
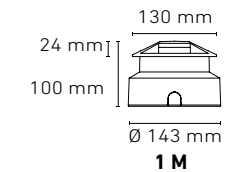
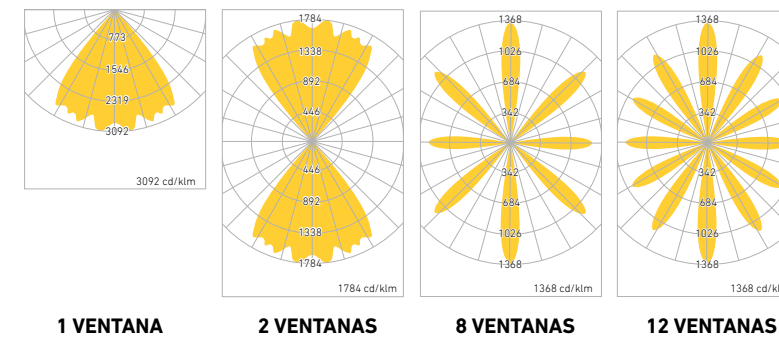
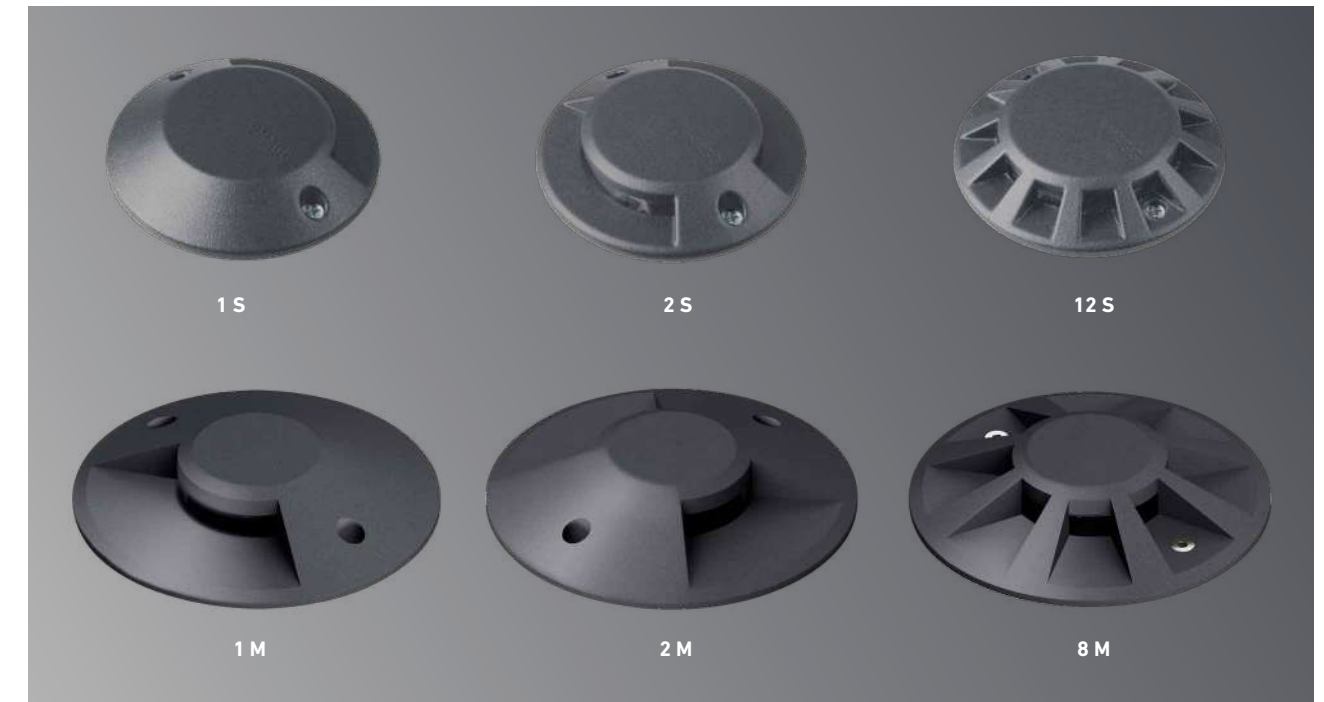

# SERIE BOLLARD



En cuestiones de equipamiento urbano, la familia de bolardos que se han desarrollado en Magg, cuentan con una tecnología de punta perfectamente aplicada, **los materiales resistentes al exterior**, sistema de montaje fuerte que permite reducir tiempos de instalación y **fácil mantenimiento. Además de una emisión de luz radial para iluminar caminos** y pasos peatonales con gran amplitud. Luminarias que se aplican con gran facilidad y que se mimetizan con el medio urbano de manera excelente.



BOLLARDS  
SERIE VENECIA

VENECIA DOMO

CLAVE	VERSIÓN	W	V-	FP	Hz	K	lm	lm / W	IRC	COLOR	PESO	IP
L7630-6E0	200	6.5	100-305	0.5	50/60	3000K	130	20	≥82	GRIS	450 gr	65
L7630-6H0						5000K	220	34	70			
L7635-6E0	450	6	100-305	0.5	50/60	3000K	120	20	≥82	GRIS	1760 gr	65
L7635-640						5700K	230	38	70			
L7640-6E0	800	6	100-305	0.5	50/60	3000K	120	20	≥82	GRIS	2745 gr	65
L7640-640						5700K	230	38	70			

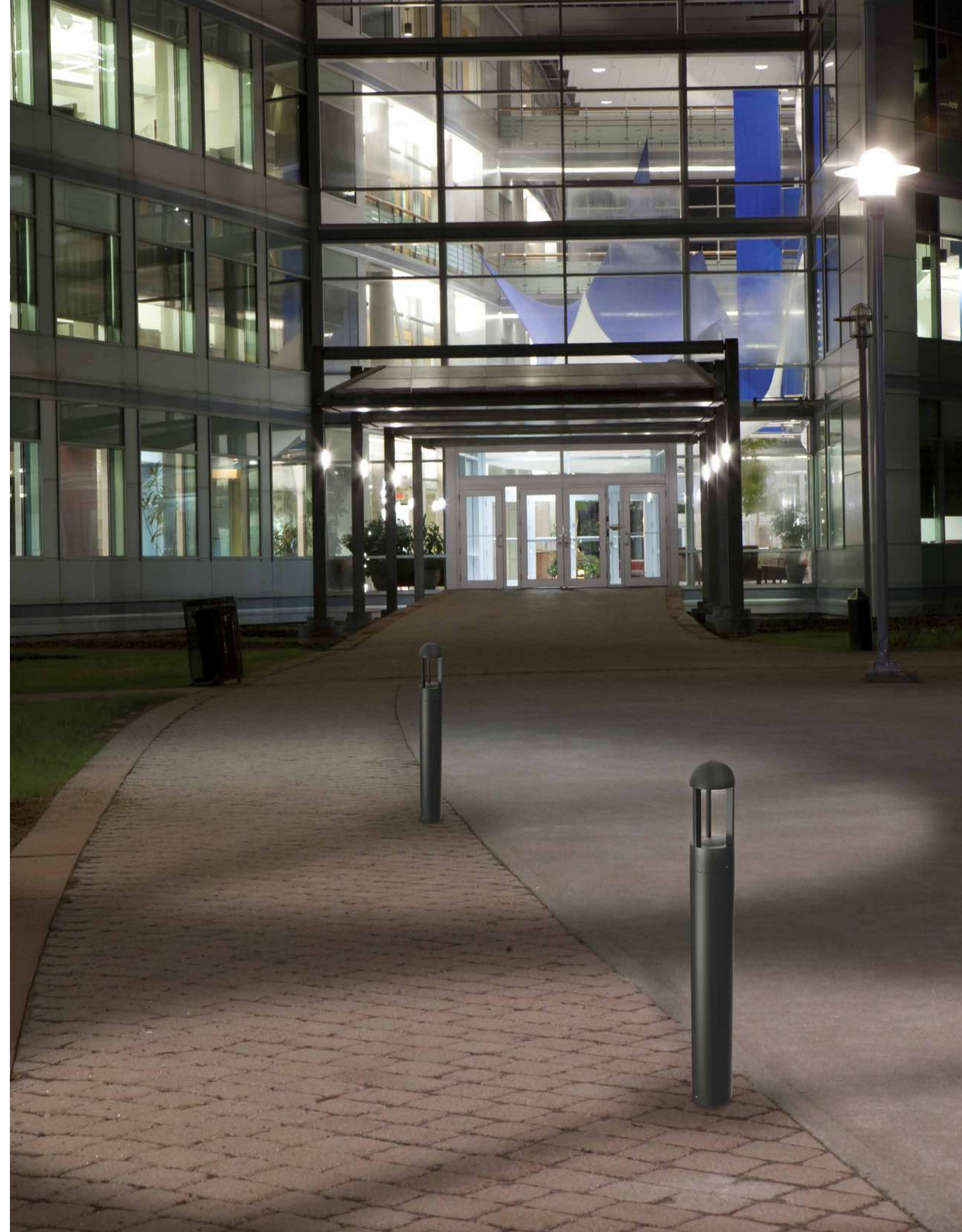
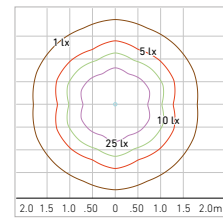
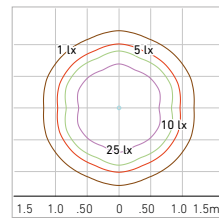
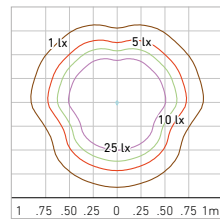
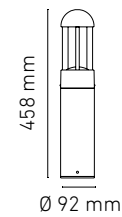
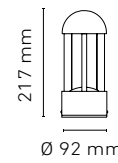

# SERIE KR



Alta potencia y una controlada emisión lumínica, así como, la **diversidad de aperturas de haz de luz** y sistemas de fijación sencillos y a la vez robustos, hacen de esta familia una herramienta de diseño fundamental. El alto índice de protección al ingreso (**IP65**) protección a impactos y excelentes acabados, proporciona la confianza necesaria para **utilizarlos en cualquier medio ambiente.**



SOBREPONER A  
MURO



SOBREPONER A  
PISO



120°



180°

# SERIE KR

## SOBREPONER

### Paquete lumínico

Luminaria tipo proyector que contiene un LED de alta potencia tipo COB, alojado en un cuerpo perfectamente diseñado para disipar de forma pasiva el calor, optimizando la operación del mismo y garantizando su vida útil, alcanzando eficiencias de hasta 100 lm/W.

### Ópticas

Cuenta con dos formatos de proyección de acuerdo al modelo, KR 5 y KR 10; **Iluminación de acento** con apertura media de 24° y apertura abierta de 50°. KR 35, KR 55, KR 80 Y KR 100; **Iluminación puntual** con apertura amplia de 60° x 90° logrando una proyección elíptica **para iluminación de áreas determinadas.**

### Cuerpo

Diseñado y fabricado con materiales muy resistentes capaces de soportar condiciones climáticas severas como corrosión y oxidación, libre de mantenimiento durante el tiempo de vida útil.

Cuerpos totalmente sellados contra intrusión de polvo fino y chorro de agua proveniente de cualquier dirección, grado **IP65**, asegurando la hermeticidad durante su vida útil, así como la apariencia libre de suciedad e insectos en el interior.

### Aplicación

Luminaria para sobreponer en muro o piso en aplicaciones de interiores y exteriores, como:

- Patios
- Vegetación en general
- Andenes
- Bodegas
- Talleres insectos en el interior.

## PROYECTORES

### SERIE KR

#### KR PEDESTAL

CLAVE	MODELO	W	V-	FP	Hz	K	lm	lm / W	ÁNGULO	IRC	COLOR	PESO	IP
L7480-6E5	KR 5	5	100-240	0.5	50/60	3000K	350	70	24°	>82	GRIS	350 gr	65
L7480-6EF							330	66	50°				
L7480-635						6000K	380	76	24°				
L7480-63F							350	70	50°				
L7445-6E5	KR 10	10	100-305	0.5	50/60	3000K	400	40	24°	>82	GRIS	520 gr	65
L7445-6EF									50°				
L7445-635						6000K	450	45	24°				
L7445-63F									50°				

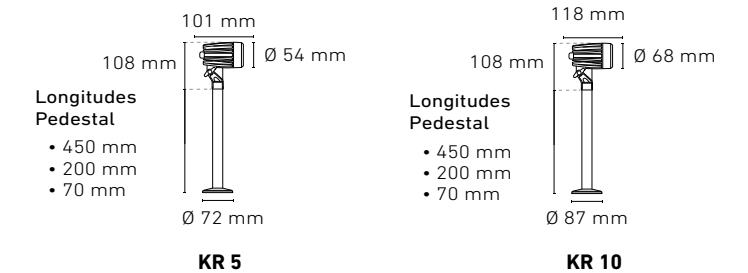
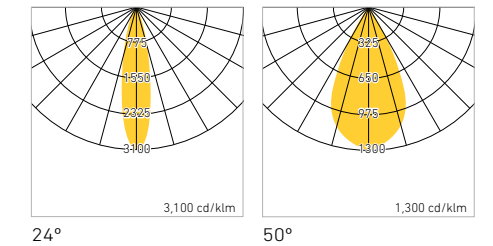

Estaca y pedestales venta por separado

#### ESTACA

CLAVE	ACCESORIO
P0088-000	ESTACA PARA LUMINARIA

#### PEDESTAL KR 5

CLAVE	ALTURA	COLOR
P0364-600	7 CMS.	GRIS
P0365-600	20 CMS.	
P0366-600	45 CMS.	

#### PEDESTAL KR 10

CLAVE	ALTURA	COLOR
P0322-600	7 CMS.	GRIS
P0323-600	20 CMS.	
P0324-600	45 CMS.	



KR  
PEDESTAL  
24° y 50°



KR  
60° x 90°



KR FLAT  
7°, 12°, 45° y 15° x40°

PROYECTORES  
SERIE KR

SERIE KR

CLAVE	MODELO	W	V-	FP	Hz	K	lm	lm / W	ÁNGULO	IRC	COLOR	PESO	IP
L7451-6E0	KR 35	35	100-305	≥0.9	50/60	3000K	3300	94	60°x90°	≥80	GRIS	840 gr	65
L7451-630						6000K	3500	100					
L7452-6E0	KR 55	55	100-240	≥0.9	50/60	3000K	3900	70	60°x90°	≥80	GRIS	1,980 gr	65
L7452-630						6000K	4100	75					
L7453-6E0	KR 80	80	100-240	≥0.9	50/60	3000K	7000	88	60°x90°	≥80	GRIS	3,300 gr	65
L7453-630						6000K	7500	93					
L7499-6E0	KR 130	130	100-305	≥0.9	50/60	3000K	11300	87	60°x90°	≥80	GRIS	5,100 gr	65
L7499-630						6000K	12800	98					

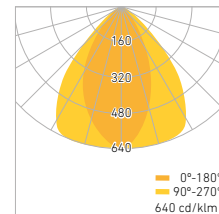
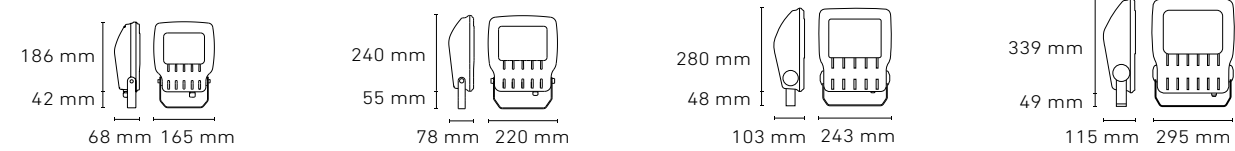

PROYECTORES  
SERIE KR

KR FLAT

CLAVE	MODELO	W	V-	FP	Hz	K	lm	lm / W	ÁNGULO	IRC	COLOR	PESO	IP
L7423-61E	KR FLAT 35	8	100-305	0.5	50/60	2700K	560	70	15°x40°	>82	GRIS	400 gr	65
L7423-61H							480	60	7°				
L7423-61S							560	70	12°				
L7423-619							520	65	45°				
L7423-61E							648	81	15°x40°				
L7423-61H							560	70	7°				
L7423-61S							650	81	12°				
L7423-619							600	75	45°				
L7424-61E	KR FLAT 70	12	100-305	0.5	50/60	2700K	840	70	15°x40°	>82	GRIS	510 gr	65
L7424-61H							720	60	7°				
L7424-61S							840	70	12°				
L7424-619							690	57	45°				
L7424-61E							690	57	15°x40°				
L7424-61H							840	70	7°				
L7424-61S							970	80	12°				
L7424-619							804	75	45°				



CLAVE	ACCESORIOS
P0120-000	ESTACA

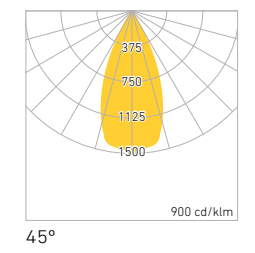
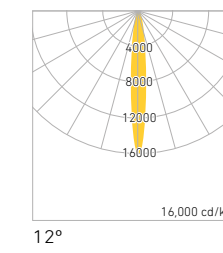
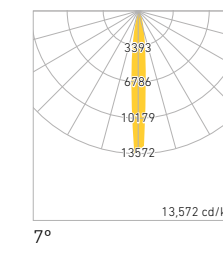
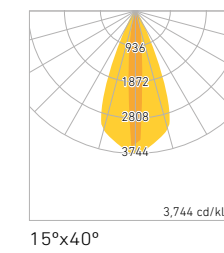
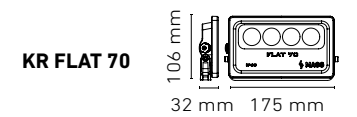
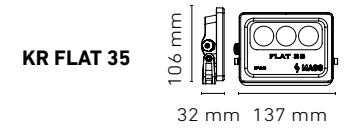

# SERIE SEC

## SOBREPONER

Luminaria para sobreponer en aplicaciones interiores y exteriores. Cuerpo sellado con grado de **resistencia IP65**. Fabricado con una aleación especial única de aluminio utilizada para resistir la corrosión y oxidación, además tiene un tratamiento químico previo al acabado final de pintura poliéster que lo protege además contra los rayos UV.

Pantalla de cristal templado de 4mm extra claro, logrando aprovechar la máxima eficiencia del LED, obteniendo un sistema completo eficiencias de hasta **125 lmW**

Drivers de **Alto Factor de Potencia** que opera en valores **desde 85 volts** ideal para zonas donde hay variaciones de voltaje. El valor de THD (Distorsión Total de Armónicas) es bajo, **T.H.D.<32%**. Lo que se traduce a beneficios extra en la instalación eléctrica como menor carga en los transformadores, no se sobrecalientan los conductores y una línea estable.

### Aplicaciones

Luminaria de uso de seguridad, para zonas residenciales, comerciales o industriales como:

- Patios
- Garages
- Andenes
- Bodegas
- Talleres

## SEGURIDAD

### SERIE SEC

#### SERIE SEC

CLAVE	MODELO	W	V-	FP	Hz	K	lm	lm / W	Ángulo	IRC	COLOR	PESO	IP
L7491-330	SEC 30	30	100-240	>0.9	50/60	6000K	3630	121	120°	>82	NEGRO	628 gr	65
L7492-330	SEC 60	60	85-140	>0.9	50/60	6000K	7500	125	120°	>82	NEGRO	1,150 gr	65
L7427-330	SEC 100	100	100-305	>0.9	50/60	6000K	14300	143	120°	>82	NEGRO	2,473 gr	65

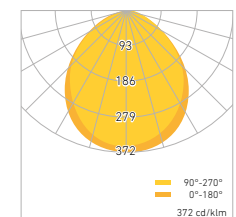
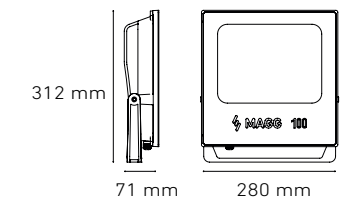
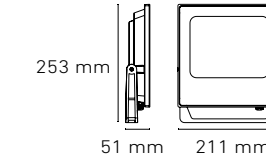
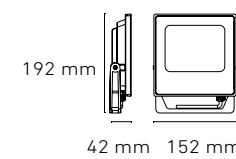

LIBRE DE MANTENIMIENTO  
DURANTE EL TIEMPO DE VIDA ÚTIL

APERTURA DE 120°

CRISTAL TEMPLADO DE  
4MM EXTRA CLARO

GIRO DE 180°

ALEACIÓN ESPECIAL DE  
ALUMINIO, ULTRA RESISTENTE  
A CORROSIÓN Y OXIDACIÓN

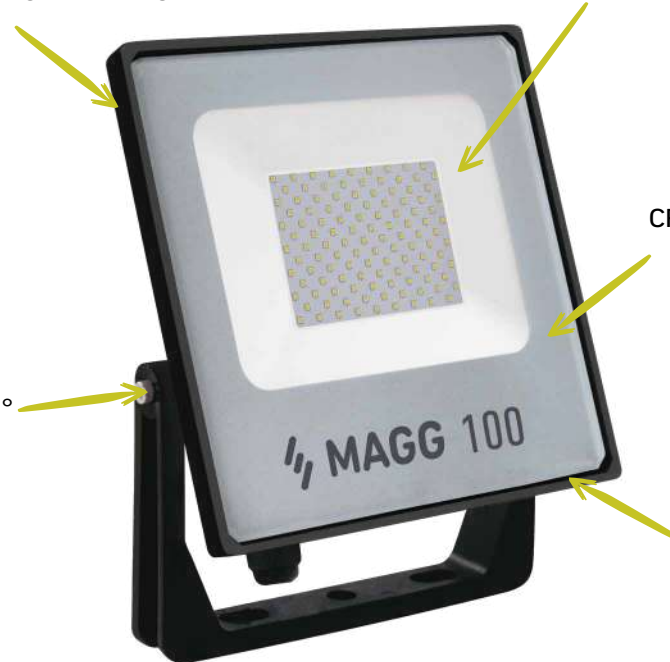

# SERIE WALLPACK

SOBREPONER

Luminaria para sobreponer en muro en aplicaciones interiores y exteriores. Cuerpo sellado con grado de **resistencia IP65**. Fabricado con una aleación especial única de aluminio utilizada para resistir la corrosión y oxidación, además tiene un tratamiento químico previo al acabado final de pintura poliéster que lo protege además contra los rayos UV.

Pantalla difusora que refracta y dirige la luz al área de trabajo. Resistente a impactos y vandalismo. Resiste los rayos UV del medio ambiente, **retrasando su degradación y el amarillamiento.**

Drivers de **Alto Factor de Potencia** multi voltaje 100-305V~. El valor de THD ( Distorsión Total de Armónicas) es bajo, **T.H.D.<3.8%**. Lo que se traduce a beneficios extra en la instalación eléctrica como menor carga en los transformadores, no se sobrecalientan los conductores y una línea estable.

## Aplicaciones

Luminaria de uso de seguridad, para zonas comerciales o industriales como:

- Andenes
- Patios de maniobras
- Bodegas

ALEACIÓN ESPECIAL DE ALUMINIO,  
ULTRA RESISTENTE A CORROSIÓN  
Y OXIDACIÓN

LIBRE DE MANTENIMIENTO  
DURANTE EL TIEMPO  
DE VIDA ÚTIL

POLÍMERO DE INGENIERÍA  
DE ALTA RESISTENCIA  
MECÁNICA

PROTECCIÓN IP65

APERTURA ASIMÉTRICA  
Y ABIERTA



## SEGURIDAD SERIE WALLPACK

### WALLPACK

CLAVE	MODELO	W	V-	FP	Hz	K	lm	lm / W	IRC	COLOR	PESO	IP
L7266-630	WALLPACK 50	50	100-305	>0.9	50/60	6000K	5400	108	≥82	GRIS	1,540 gr	65
L7265-630	WALLPACK 90	90	100-305	>0.9	50/60	6000K	9900	110	≥82	GRIS	1,540 gr	65

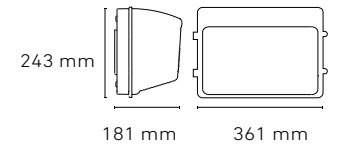
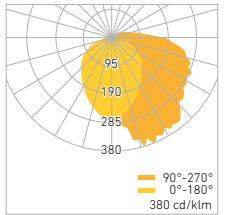

# SUBURBANA

SOBREPONER

Luminaria para sobreponer en aplicaciones exteriores. Cuerpo fabricado en polímero de ingeniería con color integrado, muy resistente a la intemperie y a rayos UV del ambiente.

Refractor fabricado en polímero de ingeniería igualmente resistente a intemperie y a radiación UV del ambiente evitando amarillamiento a través del tiempo.

Incluye una lámpara integrada de LED Modelo T de 30W con eficiencia de 130 lm/W

Fotosensor para encendido y apagado automático integrado.

## Aplicaciones

Luminaria de uso de seguridad, para zonas residenciales, comerciales o industriales como:

- Patios
- Garages
- Andenes
- Bodegas
- Talleres

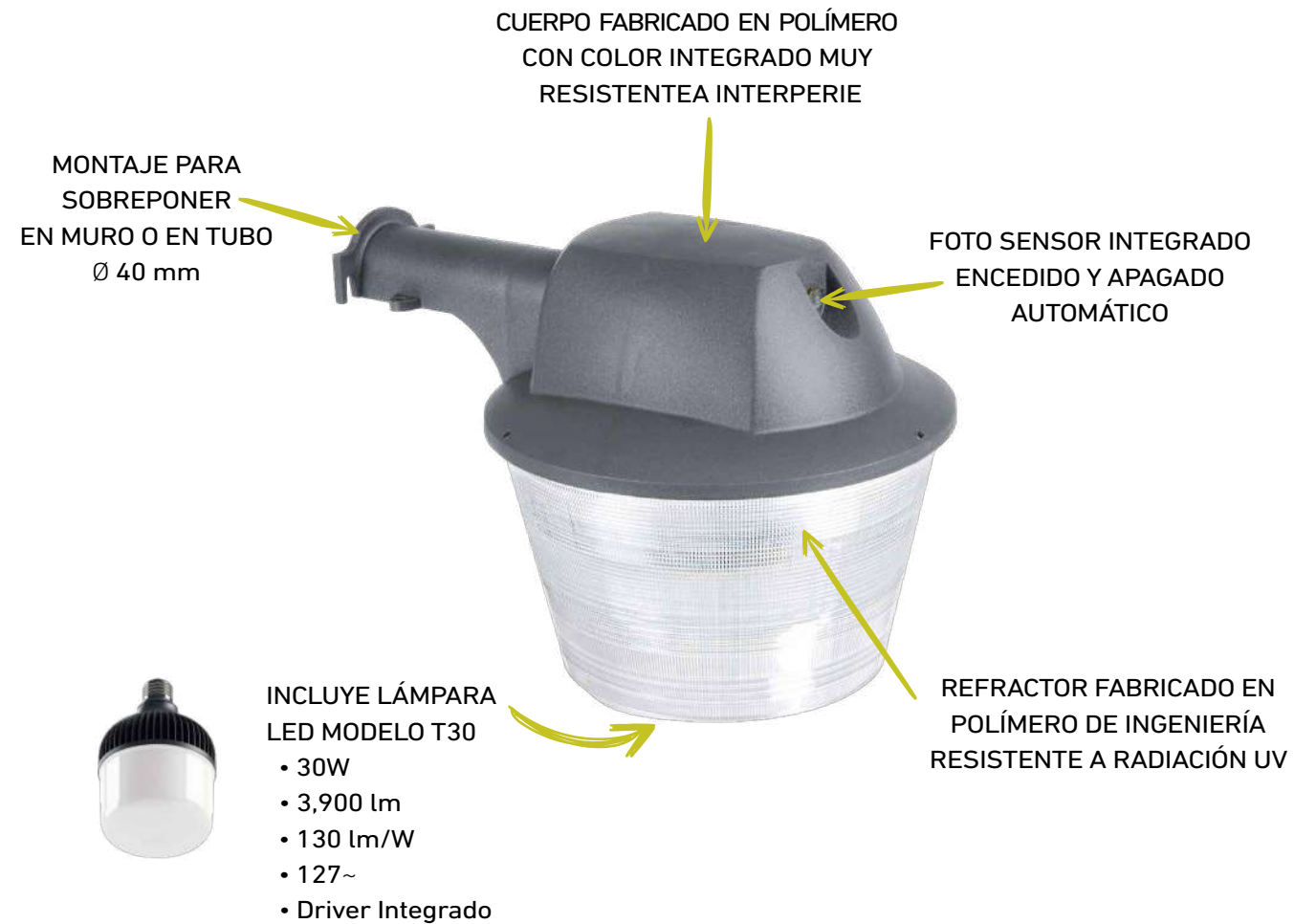

## SEGURIDAD SUBURBANA

### SUBURBANA T30

CLAVE	W	V-	FP	Hz	K	lm	lm / W	IRC	COLOR	PESO	IP
L7783-630	30	100-140	0.7	50/60	6000K	3400	113	≥84	GRIS	605 gr	23

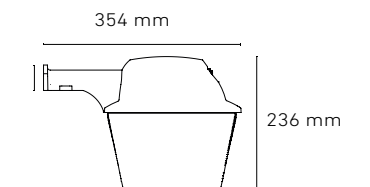
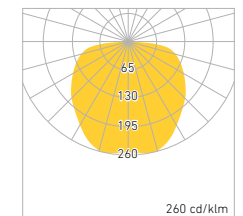

### ACCESORIO BRAZO PARA MONTAJE



DESCRIPCIÓN	CLAVE
BRAZO METÁLICO MEDIANO	P0010-000
BRAZO METÁLICO LARGO	P0009-000

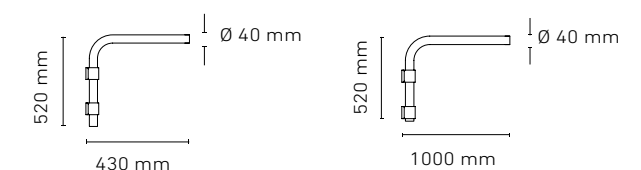

# SERIE CITI



La familia Citi está **diseñada para cumplir los estándares de iluminación para vías públicas**. Su delgado diseño, como resultado de la máxima eficiencia de componentes, los LEDS de última tecnología y su perfecta ingeniería óptica hacen que Citi sea una familia de luminarias sencillas, pero a la vez vanguardistas dentro de las tipologías de este mercado. Estas luminarias cuentan con un excelente desempeño al poder **instalarse a una distancia interpostal de hasta 4 veces la altura de montaje**.

---

# SERIE CITI

## SOBREPONER

La familia Citi enfocada a soluciones de Alumbrado Público consiste en tres modelos: Citi 25, Citi 40, Citi 55 y Citi 100 que por sus cualidades específicas cumple cada una con distintos niveles de las normativas en cuanto a tipos de vialidades se refiere. para que sus costos de inversión sean atractivos y su retorno lo más rápido posible

**LED:** La selección del Diodo emisor de Luz para la familia CITI es fundamental y muy delicada además de que es prácticamente imposible para los usuarios y compradores darse cuenta que un producto económico puede estar determinado por la estructura débil del LED. En Magg somos conscientes de que **la estructura interna y robusta del LED es muy importante para garantizar la vida útil y flujo luminoso constante**

**DRIVER:** En el diseño electrónico se toman en cuenta factores como las variaciones de las líneas de alimentación y las condiciones climáticas más extremas para diseñar Drivers robustos y duraderos. La familia CITI cuenta con **drivers multivoltaje, de alto factor de potencia y muy bajo THD** (Distorsión Total de Armónicas) **que van desde <13% hasta <5%**. Lo que se traduce a beneficios extra en la instalación eléctrica como menor carga en los transformadores, no se sobrecalientan los conductores y una línea estable. Protección contra descargas atmosféricas y subidas de tensión que **brindan protección de 6kA y 10 kA según modelo.**

**ÓPTICA:** El diseño óptico es preciso para direccionar la luz al arroyo vehicular y pasos peatonales cumpliendo con las especificaciones de alumbrado público.

### CERTIFICACIONES

Cumplimiento de los siguientes certificados, sellos y protocolos de pruebas:

**NOM-031-ENER-2012.** Eficiencia energética para luminarios con diodos emisores de luz (LEDs) destinados a vialidades y áreas exteriores públicas.

**NOM-058-SCFI-2017.** Controladores para fuentes luminosas artificiales, con propósitos de iluminación en general.

**Sello FIDE** No. CSF-0414-13

**PAESE:** Protocolo de pruebas para evaluar el ahorro de energía de las luminarias integradas con LEDs para alumbrado público en vialidades. Pr LED AP 171208

**IP 65**

**IK 10**

**VIBRACIÓN 3G**

### SOBREPONER

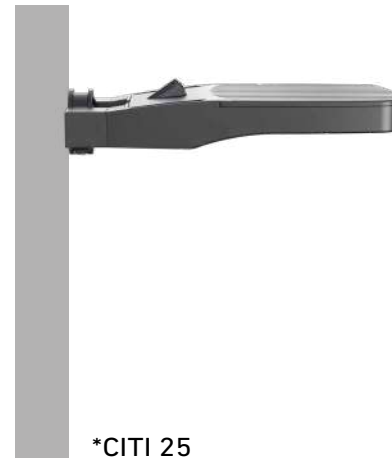

\*CITI 25

### A BRAZO

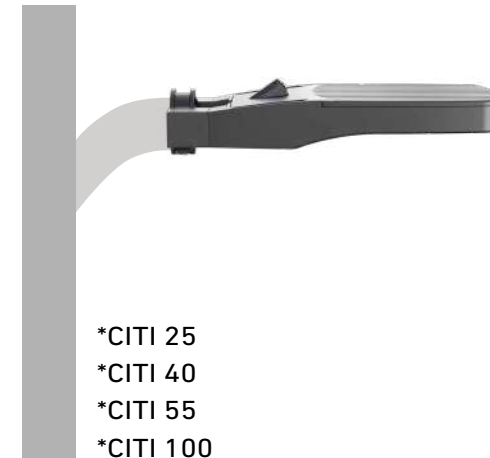

\*CITI 25  
\*CITI 40  
\*CITI 55  
\*CITI 100

### PUNTA DE POSTE



\*CITI 55  
\*CITI 100

MODELO	CITI 25	CITI 40	CITI 55	CITI 100
ALTURA DE MONTAJE RECOMENDADA	3 - 4m	4 - 8m	6 - 8m	8 - 10m

APLICACIONES				
PATIOS	•			
GARAGES	•			
PARQUES	•	•		
CICLO VÍAS	•	•		
EXPLANADAS	•	•	•	
ESTACIONAMIENTOS	•	•	•	•
VÍAS SECUNDARIAS		•	•	
VÍAS RESIDENCIALES	•	•	•	
VÍAS MUNICIPALES		•	•	•
VÍAS PRIMARIAS				•
VÍAS RÁPIDAS				•
EJES VIALES				

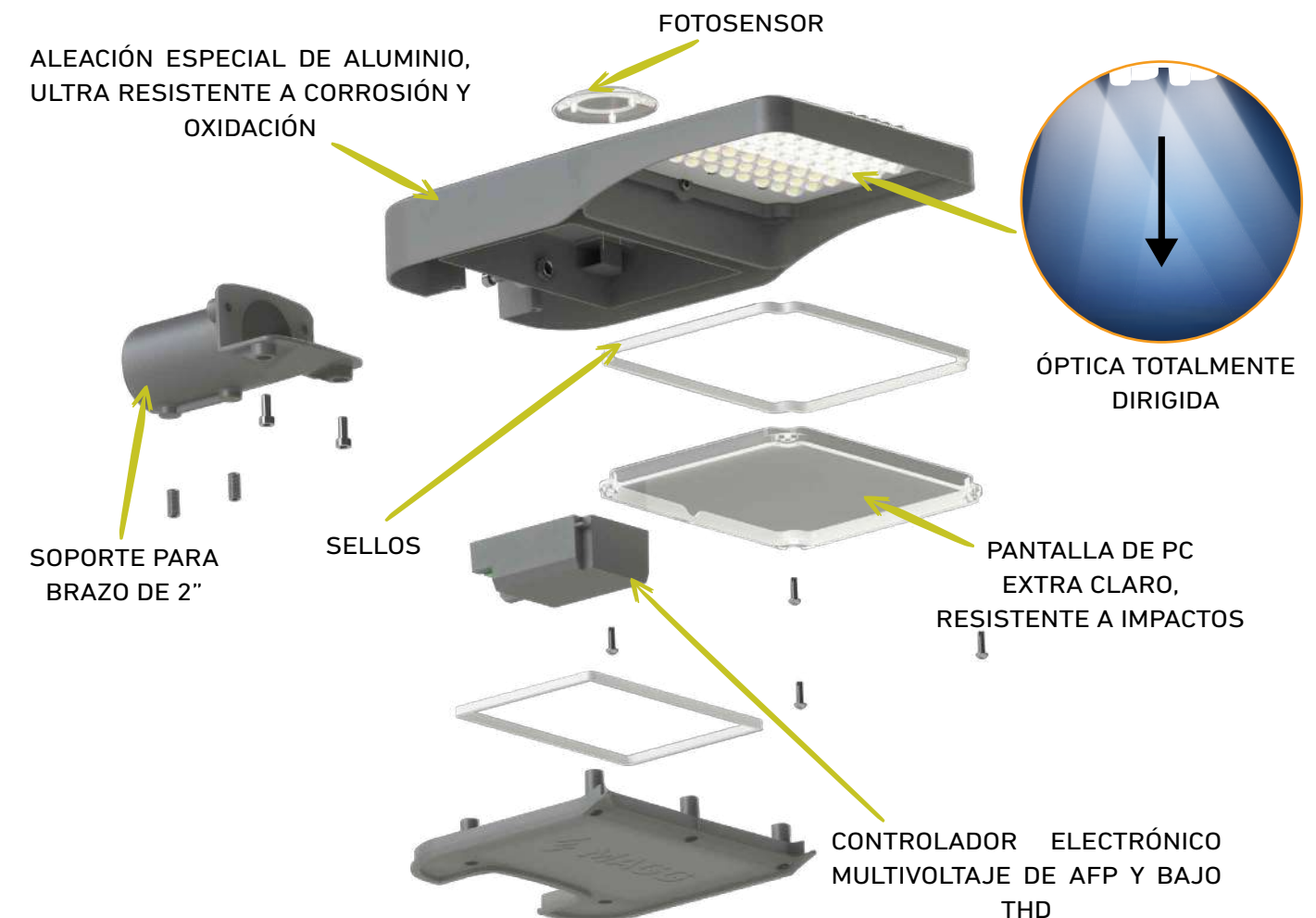

CITI 25

CLAVE	W	V-	THD	FP	Hz	K	lm	lm / W	IRC	ÓPTICA	COLOR	PESO	IP
L7590-6H0	25	100-240	<119%	0.5	50/60	5000K	2500	100	>82	ASIMÉTRICA	GRIS	1,000 gr	65

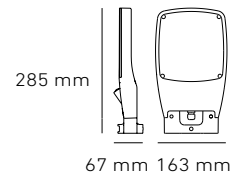
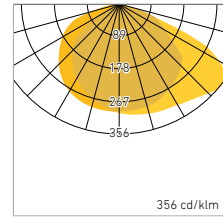

LUMINARIA INDIVIDUAL

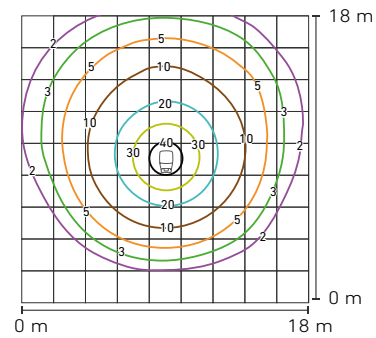

ARREGLO DE 3 LUMINARIAS

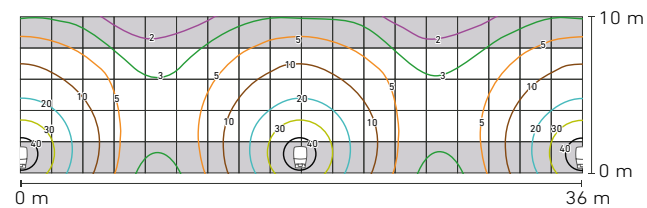

ESCALA: 2x2 m

Ancho de Calle:	10 m
Altura de Montaje:	4 m
Distancia Interpostal:	18 m
E max.	44 lx
E prom.	10 lx
E min.	1.5 lx
Uniformidad (E. prom. / E. min.):	6.5
Unidades:	lx

CITI 40

CLAVE	W	V-	THD	FP	Hz	K	lm	lm / W	IRC	ÓPTICA	COLOR	PESO	IP
L7717-6H0	40	100-240	<13%	>0.9	50/60	5000K	4600	115	≥82	Tipo II S	GRIS	1,680 gr	65

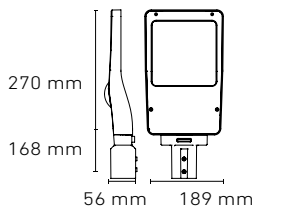
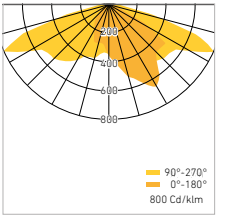

LUMINARIA INDIVIDUAL

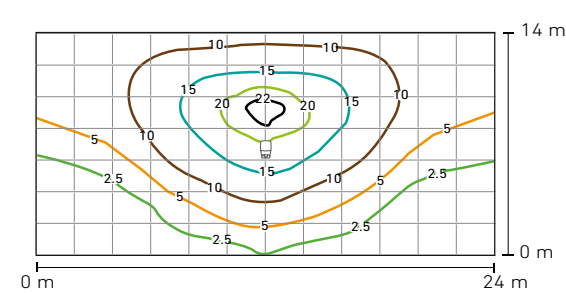

ARREGLO DE 3 LUMINARIAS

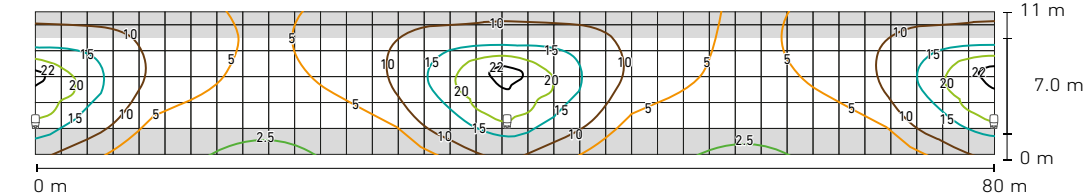

ESCALA: 2x2 m

Valores PAESE \*2

Ancho de Calle:	7 m	
Altura de Montaje:	8 m	✓
Largo de brazo:	N/A	*1
Distancia Interpostal:	40 m	✓
E max.	27 lx	N / A
E prom.	10 lx	9 lx
E min.	2.2 lx	N / A
Uniformidad:	4.6	≤ 6
Unidades:	Lx	

(\*1) Nota: NO SE REQUIERE Brazo alguno para lograr los niveles de iluminancia y uniformidad requeridos por normas.

(\*2) Nota: Valores correspondientes al protocolo de pruebas PAESE sección XVII Anexos, croquis B para vías Secundarias Residenciales tipo A establecidos en la tabla VIII

CITI 55

CLAVE	W	V-	THD	FP	Hz	K	lm	lm / W	IRC	ÓPTICA	COLOR	PESO	IP
L7742-6H0	55	100-305	5%	>0.9	50/60	5000K	6270	*114	>82	Tipo II S	GRIS	3,800 gr	65

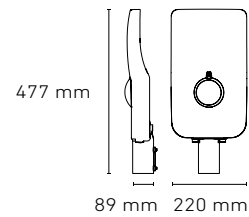
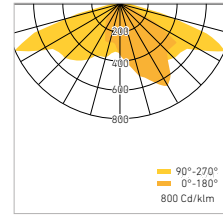

\* EL FLUJO LUMINOSO Y EFICIENCIA PUEDE SER MAYORES DE ACUERDO A LAS NECESIDADES DEL PROYECTO. HASTA 135 LM/W

LUMINARIA INDIVIDUAL

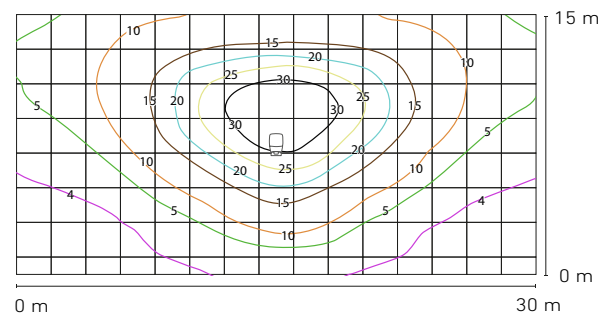

		Valores PAESE *2	
Ancho de Calle:	7 m	✓	
Altura de Montaje:	8 m	✓	
Largo de brazo:	N/A	*1	
Distancia Interpostal:	40 m	✓	
E max.	38 lx	N / A	
E prom.	14.5 lx	9 lx	
E min.	4 lx	N / A	
Uniformidad:	3.7	≤ 6	
Unidades:	Lx		

ARREGLO DE 3 LUMINARIAS

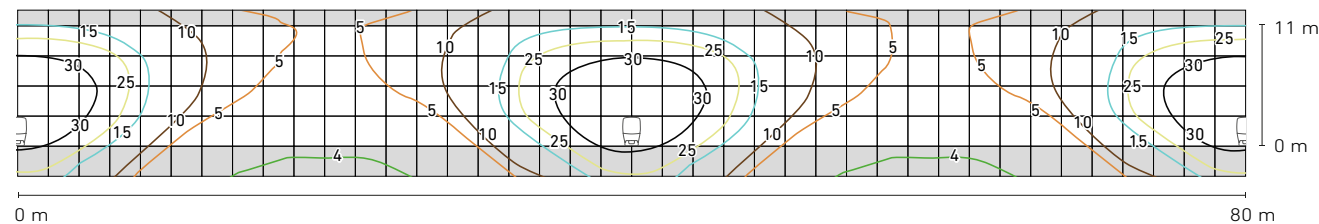

ESCALA: 2x2 m

(\*1) Nota: NO SE REQUIERE Brazo alguno para lograr los niveles de iluminancia y uniformidad requeridos por normas.

(\*2) Nota: Valores correspondientes al protocolo de pruebas PAESE sección XVII Anexos, croquis B para vías Secundarias Residenciales tipo A establecidos en la tabla VIII

CITI 100

CLAVE	W	V-	THD	FP	Hz	K	lm	lm / W	IRC	ÓPTICA	COLOR	PESO	IP
L7708-6H0	100	100-305	5%	>0.9	50/60	5000K	13,000	130	≥82	Tipo II S	GRIS	4,440 gr	65

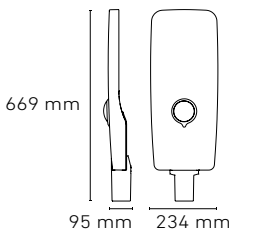
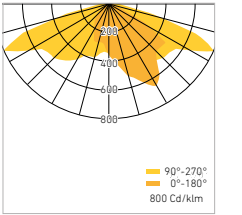

\* EL FLUJO LUMINOSO Y EFICIENCIA PUEDE SER MAYORES DE ACUERDO A LAS NECESIDADES DEL PROYECTO. HASTA 135 LM/W

LUMINARIA INDIVIDUAL

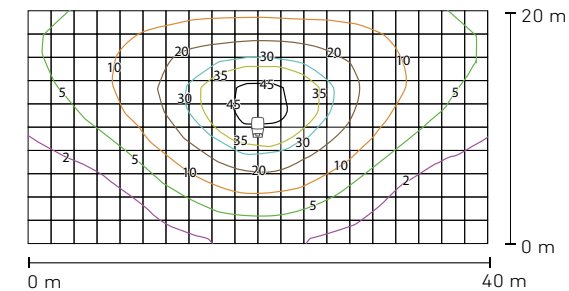

		Valores PAESE *2	
Ancho de Calle:	12 m	✓	
Altura de Montaje:	9 m	✓	
Largo de brazo:	N/A	*1	
Distancia Interpostal:	30 m	✓	
E max.	49 lx	N / A	
E prom.	23 lx	17 lx	
E min.	8 lx	N / A	
Uniformidad:	2.7	≥ 3	
Unidades:	Lx		

ARREGLO DE 3 LUMINARIAS

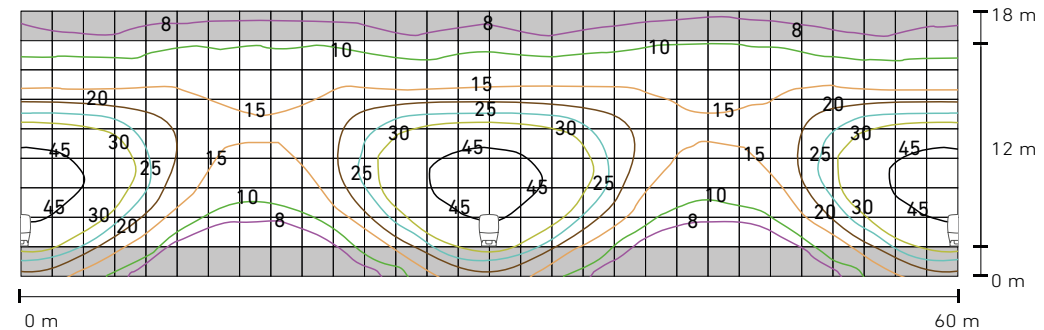

ESCALA: 2x2 m

(\*1) Nota: NO SE REQUIERE Brazo alguno para lograr los niveles de iluminancia y uniformidad requeridos por normas.

(\*2) Nota: Valores correspondientes al protocolo de pruebas PAESE sección XVII Anexos, croquis B para vías Secundarias Residenciales tipo A establecidos en la tabla VIII

# DIVERSOS

## DIVERSOS ACCESORIOS

### FUENTES DE VOLTAJE 24V

CLAVE	MODELO	V ENTRADA	V SALIDA	W MÁX.	F.P.	Hz	TAMAÑO	IP
D5661-000	24-60	100-305V c.a.	24V c.d.	60	>0.9	50 / 60	A	65
D5662-000	24-100			100				
D5663-000	24-150			150				
D5664-000	24-200			200				



**NUEVO**

#### CARACTERÍSTICAS:

- ENTRADA MULTIVOLTAJE
- SALIDA: VOLTAJE CONSTANTE
- PROTECCIÓN AUTOMÁTICA CON SOBRECARGA
- RESISTENTE A INTERPERIE IP65

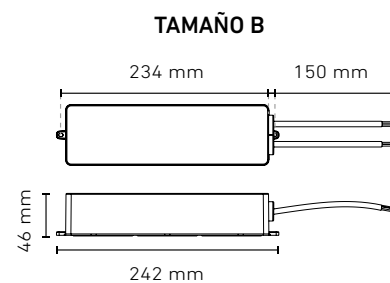
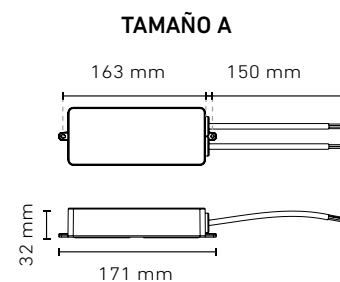

## DIVERSOS ACCESORIOS

### LOW VOLTAGE RIELES

DESCRIPCIÓN	CLAVE	COLOR
RIEL 0,50 m 127 V	R1001-000	BLANCO
RIEL 0,60 m 127 V	R1002-000	
RIEL 1,00 m 127 V	R1003-000	NEGRO
RIEL 1,20 m 127 V	R1004-000	BLANCO
RIEL 1,20 m 127 V	R1004-100	NEGRO
RIEL 2,00 m 127 V	R1005-000	BLANCO
RIEL 2,00 m 127 V	R1005-100	NEGRO
RIEL 2,40 m 127 V	R1006-000	BLANCO
RIEL 2,40 m 127 V	R1006-100	NEGRO



### SOCKET

DESCRIPCIÓN	CLAVE
SOCKET PARA LÁMPARA DICROICA MR11 / MR16	B0053-000
SOCKET PARA LÁMPARA GU10	P0217-000



### FOTOCONTROL COMPACTO EMPOTRABLE ELECTRÓNICO

VOLTAJE DE ALIMENTACIÓN (IN)	CLAVE	CARGA MÁXIMA
127V~±10%	P0175-000	300W INCANDESCENTE



### CONECTORES

CONECTOR	CLAVE	IP
T	P0058-000	IP68
I	P0059-000	



### ACCESORIOS

DESCRIPCIÓN	CLAVE
BRAZO MEDIANO	P0010-000
BRAZO LARGO	P0009-000



